

FHS Roth rozdělovače

Produkt

Popis produktu

Objednací číslo

FHS

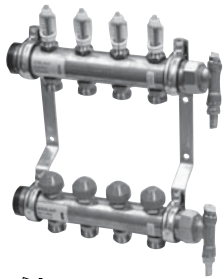

Roth 1 1/4" průmyslové rozdělovače s průtokoměry, uzavíratelné

Rozdělovač a sběrač je vyroben z mosazi a může být připojen vpravo nebo vlevo přes vnější závit 1 1/4" s plochým těsněním.

Přívod: s uzavíratelnými průtokoměry (rozsah: 0–4 l/min)

Zpátečka: s integrovanými termostatickými ventily pro nastavení průtoku na topný okruh

Topné okruhy jsou připojeny pomocí 3/4" eurokonusu (systémová trubka 20 mm).

Rozsah dodávky: rozdělovač, uzavíratelné ventily pro napouštění / vypouštění / odvzdušnění, popisovací štítky a montážní návod.

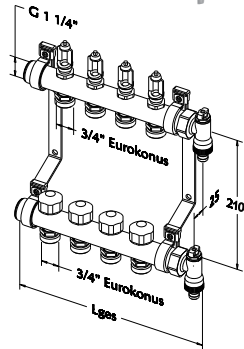

Rozdělovač	délka [mm]	Balení
HK 2	203	1 kus
HK 3	253	1 kus
HK 4	303	1 kus
HK 5	353	1 kus
HK 6	403	1 kus
HK 7	453	1 kus
HK 8	503	1 kus
HK 9	553	1 kus
HK 10	603	1 kus
HK 11	653	1 kus
HK 12	703	1 kus

Dodací lhůta: 6 týdnů

1135006943
1135006944
1135006945
1135006946
1135006947
1135006948
1135006949
1135006950
1135006951
1135006952
1135006953



Roth kulový kohout 1 1/4"

Mosazný kulový kohout s 1 1/4" převlečnou maticí, ploché těsnění.

Rozměr [mm] d x Ø D x SW [mm] Balení

1 1/4" vnitř./vněj. závit 95 x 79 x 47 1 kus

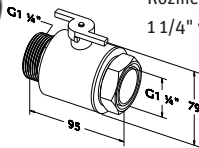

1135006853

Roth redukce 1 1/4" na 1" pro připojení rozdělovače

Připojovací sada obsahuje 2 redukce a ploché těsnění pro připojení regulačních stanic se závitem 1"

Balení
1 set = 2 kusy

1135007718

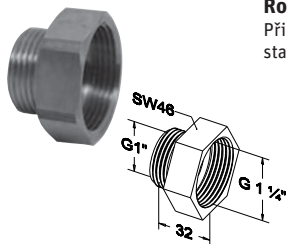

Produkt	Popis produktu	Objednávací číslo
---------	----------------	-------------------

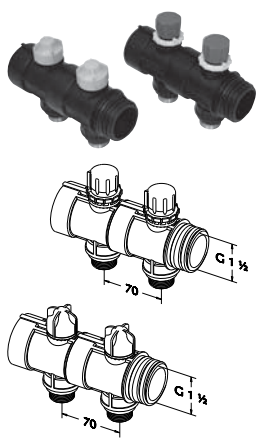

Roth průmyslový rozdělovač 1 1/2" (segmenty / moduly) bez průtokoměrů

Roth průmyslový rozdělovač 1 1/2" je vyroben z tlustostěnného plastu (PA 66).

Díky tomu je rozdělovač velmi lehký a snadno se instaluje.

Jednotlivé segmenty jsou propojeny závitů a mohou být

rozšířeny až na **20 topných okruhů**.

Napojení okruhu (**3/4" Eurokonus**) je určeno pro **Roth systémové trubky DUOPEX S5[®] a X-PERT S5[®] až do 20 mm**.

Rozteč 70 mm mezi napojením optimalizuje komfort při instalaci.

Rozdělovače jsou vybaveny regulačními ventily.

Termostatické ventily s přípojovacím závitem M 30 x 1,5 mm jsou k dispozici na straně sběrače.

Na závity lze na přání namontovat servopohony Roth.

Topné okruhy lze uzavírat zvlášť na straně přívodu i zpátečky.

Pro každý rozdělovač je vždy vyžadována základní sada a musí být objednána samostatně.

Balení

1 kus = 1 set (sestavující z těla rozdělovače a sběrače)

Eurokonusové šroubení je nutné objednat samostatně.

Technická data: Maximální provozní teplota: 60 °C

Minimální provozní teplota: -20 °C

Maximální přípustný provozní tlak: 6 bar

Připojení	hmotnost/kg*	d [mm]* *
2	0,70	250
3	1,05	320
4	1,40	390
5	1,76	460
6	2,11	530

1135006341
1135006342
1135006343
1135006344
1135006345

* bez základní sady

** Celková délka segmentu rozdělovače včetně instalované základní sady

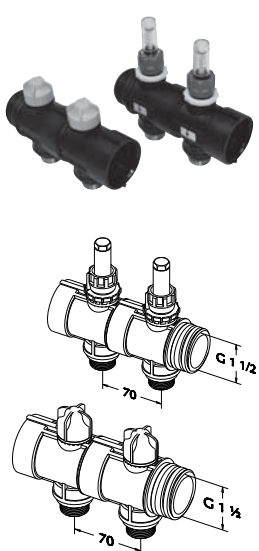

Roth průmyslový rozdělovač 1 1/2" (segmenty / moduly) s průtokoměry

Roth průmyslový rozdělovač 1 1/2" je vyroben z tlustostěnného plastu (PA 66).

Díky tomu je rozdělovač velmi lehký a snadno se instaluje.

Jednotlivé segmenty jsou propojeny závitů a mohou být

rozšířeny až na **20 topných okruhů**.

Napojení okruhu (**3/4" Eurokonus**) je určeno pro **Roth systémové trubky DUOPEX S5[®] a X-PERT S5[®] až do 20 mm**.

Rozteč 70 mm mezi napojením optimalizuje komfort při instalaci.

Rozdělovače jsou vybaveny průtokoměry (rozsah: **4-20 l / min.**) a regulačními ventily.

Termostatické ventily s přípojovacím závitem M 30 x 1,5 mm jsou k dispozici na straně sběrače.

Na závity lze na přání namontovat servopohony Roth.

Topné okruhy lze uzavřít zvlášť na straně přívodu i zpátečky.

Pro každý rozdělovač je vždy vyžadována základní sada a musí být objednána samostatně.

Balení

1 kus = 1 set (sestavující z těla rozdělovače a sběrače)

Eurokonusové šroubení je nutné objednat samostatně.

Technická data: Maximální provozní teplota: 60 °C

Minimální provozní teplota: -20 °C

Maximální přípustný provozní tlak: 6 bar

Připojení	hmotnost/kg*	d [mm]* *
2	0,72	250
3	1,08	320
4	1,44	390
5	1,81	460
6	2,17	530

1135006346
1135006347
1135006348
1135006349
1135006350

* bez základní sady

** celková délka segmentu rozdělovače včetně instalované základní sady

FHS

FHS

Roth rozdělovače

Produkt

Popis produktu

Objednací číslo

FHS

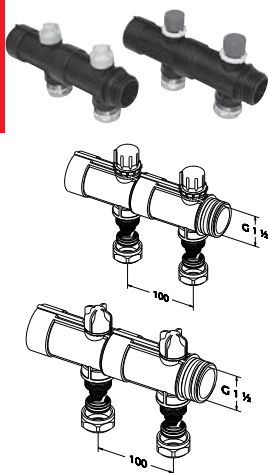

Roth průmyslový rozdělovač 1 1/2" (segmenty / moduly)

Roth průmyslový rozdělovač 1 1/2" je vyroben z tlustostěnného plastu (PA 66).

Díky tomu je rozdělovač velmi lehký a snadno se instaluje.

Jednotlivé segmenty potrubí jsou propojeny závity a mohou být rozšířeny až na **20 topných okruhů**.

Přípojky (napojení přes mosazné svorky) jsou určeny pro **Roth systémové trubky DUOPEX S5⁺ a X-PERT S5⁺ + 20 mm**.

Rozteč 100 mm mezi napojením optimalizuje komfort při instalaci.

Rozdělovače jsou vybaveny regulačními ventily.

Vratné ventily s přípojovacím závitem M 30 x 1,5 mm jsou k dispozici na straně sběrače.

Na závity lze na přání namontovat servopohony Roth.

Topné okruhy lze uzavírat zvlášť na straně přívodu i zpátečky.

Pro každý rozdělovač je vyžadována základní sada a musí být objednána samostatně

Balení

1 balení = 1 set (sestavující z těla rozdělovače a sběrače)

včetně šroubení 25 mm.

Technická data: Maximální provozní teplota: 60 °C
 Minimální provozní teplota: -20 °C
 Maximální přípustný provozní tlak: 6 bar

Připojení	hmotnost/kg*	d [mm]* **
2	1,53	310
3	2,29	410
4	3,05	510
5	3,82	610
6	4,58	710

1135006276
 1135006277
 1135006278
 1135006279
 1135006280

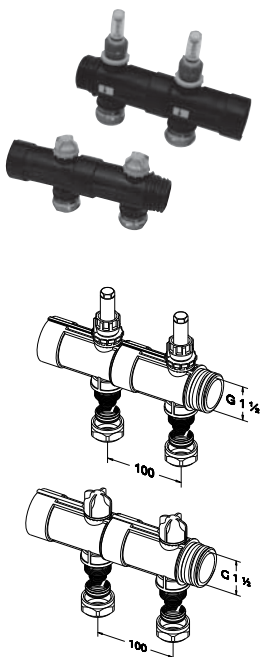

Roth průmyslový rozdělovač 1 1/2" (segmenty / moduly) s průtokoměry

Roth průmyslový rozdělovač 1 1/2" je vyroben z tlustostěnného plastu (PA 66).

Díky tomu je rozdělovač velmi lehký a snadno se instaluje.

Jednotlivé segmenty potrubí jsou propojeny závity a mohou být rozšířeny až na **20 topných okruhů**.

Přípojky (napojení přes mosazné svorky) jsou určeny pro **Roth systémové trubky DUOPEX S5⁺ a X-PERT S5⁺ + 20 mm**.

Rozteč 100 mm mezi napojením optimalizuje komfort při instalaci.

Rozdělovače jsou vybaveny průtokoměry (rozsah: **4-20 l / min.**) a regulační ventily.

Vratné ventily s přípojovacím závitem M 30 x 1,5 mm jsou k dispozici na straně sběrače.

Na závity ventilů lze na přání namontovat servopohony Roth.

Topné okruhy lze uzavírat zvlášť na straně přívodu i zpátečky.

Pro každý rozdělovač je vyžadována základní sada a musí být objednána samostatně.

Balení

1 balení = 1 set (sestavující z těla rozdělovače a sběrače)

včetně šroubení 25 mm.

Technická data: Maximální provozní teplota: 60 °C
 Minimální provozní teplota: -20 °C
 Maximální přípustný provozní tlak: 6 bar

Připojení	Hmotnost/kg*	d [mm]* **
2	1,55	310
3	2,32	410
4	3,09	510
5	3,87	610
6	4,64	710

1135007693
 1135007694
 1135007695
 1135007696
 1135007697

Dodací lhůta na vyžádání

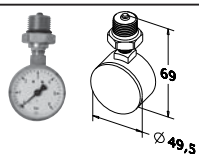

Roth manometr pro průmyslový rozdělovač 1 1/2"

Manometr Roth je konstruován s montážním ventilem a je vhodný pro montáž na koncovku (základní balení 1 1/2 "). Maximální tlak na manometru je 10 barů.

d x š [mm]

Balení

68,7 x 49,6

1 kus

1135006353

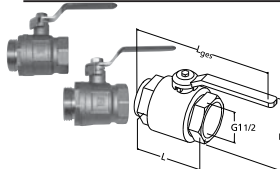

Roth set kulových ventilů 1 1/2"

Kulový ventil Roth 1 1/2 " (DN40) vnitřní / vnější závit. Pro kompletní rozdělovač jsou požadovány 2 těchto kulových ventilů (1 sada), pro uzavření přívodu a zátěčky.

Hmotnost 0,88 kg/kus (1,76 kg/set)

Rozměr d_{total} x d x v x SW [mm]
 1 1/2" 292 x 152 x 110 x 54

Balení

2 kusy = 1 set

1135006354

* bez základní sady

** celková délka segmentu rozdělovače včetně instalované základní sady

FHS

Roth rozdělovače

Produkt

Popis produktu

Objednací číslo



Roth základní sada k průmyslovému rozdělovači 1 1/2"

Základní sada se skládá z 2 x 2 průmyslových konzol (včetně upevnění), 2 koncových uzávěrů, 2 koncovek (pro montáž napouštěcího a vypouštěcího ventilu, teploměru a manometru, je-li třeba) s mosaznými přípojkami 1/2", 2 x napouštěcí a vypouštěcí ventil, 2 x teploměr (až 60 ° C).

Základní sada váží 1,3 kg a musí být přibjednána pro každý rozdělovač.

Balení

1 kus = 1 set (viz výše)

1135006351



Roth rozšiřující set konzol pro průmyslový rozdělovač

Rozšiřující set zahrnuje jak konzoli pro přívod, tak i konzoli pro zátečky, včetně upevňovacích prvků.

Množství požadovaných konzol závisí na počtu topných okruhů.

Maximální vzdálenost mezi konzolami nesmí překročit 400 mm.

Mezi přívodem a zátečkou by měl být rozestup 185 mm. Tento rozestup je přizpůsoben skříni pro rozdělovače 1 1/2"

Doporučená výška instalace zpátečky nad čistou podlahou, cca. 314 mm.

K základní sadě je třeba přidat další konzole podle následující tabulky:

Topné okruhy	2-5	6-9	10-14	15-19	20
Extra konzole	0	1	2	3	4

Balení

1 kus = 1 set

(konzole, přívod a zpátečka)

1135006352

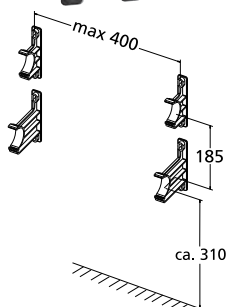

FHS

FHS Roth přípojovací prvky a příslušenství

Produkt Popis produktu Objednací číslo

FHS



Roth univerzální šroubení

Pro připojení všech trubek systému Roth k univerzálním rozdělovačům nebo rozdělovačům Roth s průtokoměry 1" až 1 1/2". Šroubení obsahuje: 3/4" převlečnou matici, svěrný kroužek, podpěrné těleso s eurokonusem, těsnění s O-kroužkem a dělicí přepážky.

Rozměr [mm]	SW [mm]	Balení	Objednací číslo
14	30	10 kusů	1135005188
16	30	10 kusů	1135005189
17	30	10 kusů	1135005190
20	30	10 kusů	1135005201

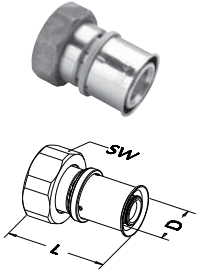

Roth tlakové šroubení

Pro připojení systémových potrubí Roth k univerzálním rozvaděčům Roth a rozdělovačům Roth s průtokoměry. Obsahuje: mosaznou převlečnou matici s vnitřním závitem 3/4", mosazné podpěrné těleso s eurokonusem a pevné nerezové pouzdro pro trvalé zalisování.

Rozměr [mm]	d x Ø D x SW [mm]	Balení	Objednací číslo
14	46 x 19 x 30	10 kusů	1135001503
16	46 x 21 x 30	10 kusů	1115006832
17	46 x 22 x 30	10 kusů	1135001505
20	46 x 25 x 30	10 kusů	1135001506

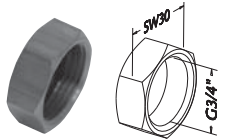

Roth záslepka

Pro zaslepení vývodů, které nejsou potřeba na rozdělovačích Roth s průtokoměry nebo na univerzálních rozdělovačích Roth.

Rozměr	SW [mm]	Balení	Objednací číslo
3/4" vnitřní závit	30	10 kusů	1135000354

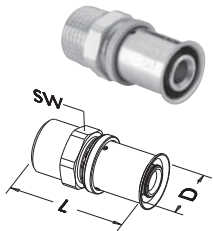

Roth přechodka AG

Přechodka AG, jednostranný závit, připojení potrubí s pevným nosným tělesem a jedním pevným pouzdem z nerezové oceli pro trvalé připojení k systémovým trubkám Roth.

Rozměr	d x Ø D x SW [mm]	Balení	Objednací číslo
14 x 1/2" vnější závit	49 x 19 x 22	10 kusů	1135001383
17 x 1/2" vnější závit	49 x 22 x 22	10 kusů	1135000530
20 x 1/2" vnější závit	49 x 25 x 22	10 kusů	1135000532

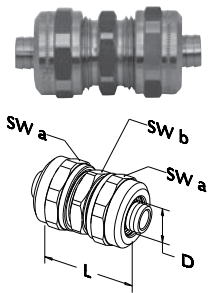

Roth mosazná spojka

Skládá se z tělesa s dvěma závity a dvou svěrných šroubení pro připojení systémových trubek Roth DUOPEX 55*, X-PERT 55*+ a topných trubek PERTEX* S5.

Rozměr [mm]	d x Ø D x SWa x SWb [mm]	Balení	Objednací číslo
14	51 x 14 x 30 x 27	1 kus	1135001471
16	45 x 16 x 30 x 27	1 kus	1115007910
17	51 x 17 x 30 x 27	1 kus	1135000278
20	53 x 20 x 30 x 27	1 kus	1135000279
25	57 x 25 x 37 x 36	1 kus	1135000280

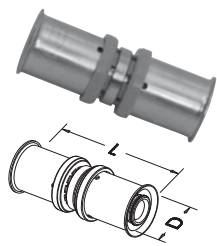

Roth lisovací spojka PressCheck®

Obsahuje: dvojité opěrné těleso a dvě pevná nerezová pouzdra pro trvalé připojení všech systémových trubek Roth.

Rozměr [mm]	d x Ø D [mm]	Material	Balení	Objednací číslo
14	58 x 19	mosaz	10 kusů	1135004728
16 x 14	66 x 22	PPSU	10 kusů	1115006648
16	58 x 21	mosaz	10 kusů	1135004729
16/17	58 x 21/22	mosaz	10 kusů	1135007053
17	58 x 22	mosaz	10 kusů	1135004730
20	58 x 25	mosaz	10 kusů	1135004731

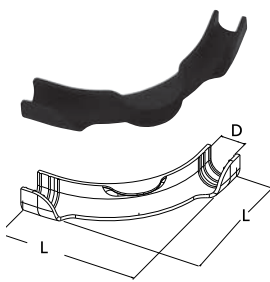
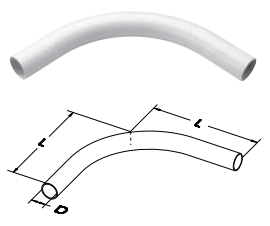
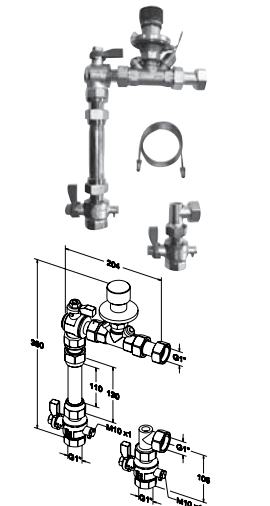
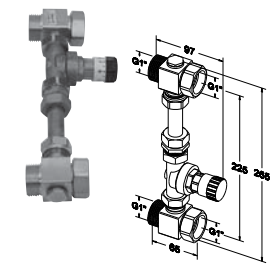
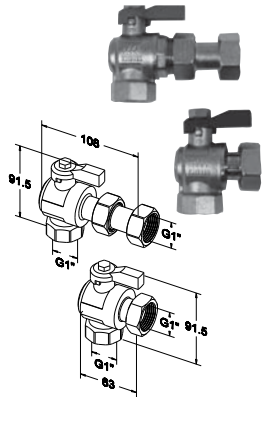

FHS

Roth přípojovací prvky a příslušenství

Produkt	Popis produktu	Objednací číslo												
	<p>Roth vodící koleno Umožňuje 90° vychýlení systémových trubek Roth, oblastí použití: stropní průchody a napojení k rozdělovači.</p> <table border="1"> <thead> <tr> <th>pro rozměry [mm]</th> <th>d x Ø D [mm]</th> <th>Balení</th> </tr> </thead> <tbody> <tr> <td>14 až 17</td> <td>110 x 23</td> <td>1 kus</td> </tr> <tr> <td>20</td> <td>155 x 29</td> <td>1 kus</td> </tr> <tr> <td>25</td> <td>190 x 37</td> <td>1 kus</td> </tr> </tbody> </table>	pro rozměry [mm]	d x Ø D [mm]	Balení	14 až 17	110 x 23	1 kus	20	155 x 29	1 kus	25	190 x 37	1 kus	<p>1135004596 1135004597 1135004604</p>
pro rozměry [mm]	d x Ø D [mm]	Balení												
14 až 17	110 x 23	1 kus												
20	155 x 29	1 kus												
25	190 x 37	1 kus												
	<p>Roth vodící koleno návlečné Umožňuje 90° vychýlení systémových trubek Roth, oblastí použití: stropní průchody a napojení k rozdělovači.</p> <table border="1"> <thead> <tr> <th>pro rozměry [mm]</th> <th>Oblast použití</th> <th>d [mm]</th> <th>Balení</th> </tr> </thead> <tbody> <tr> <td>25/29</td> <td>Syst. trubka prům. 14,17,20</td> <td>225</td> <td>1 kus</td> </tr> <tr> <td>34/37</td> <td>Syst. trubka prům. 25 mm</td> <td>255</td> <td>1 kus</td> </tr> </tbody> </table>	pro rozměry [mm]	Oblast použití	d [mm]	Balení	25/29	Syst. trubka prům. 14,17,20	225	1 kus	34/37	Syst. trubka prům. 25 mm	255	1 kus	<p>1135000290 1135000291</p>
pro rozměry [mm]	Oblast použití	d [mm]	Balení											
25/29	Syst. trubka prům. 14,17,20	225	1 kus											
34/37	Syst. trubka prům. 25 mm	255	1 kus											
	<p>Regulátor diferenčního tlaku Roth s měřičem tepla vertikální instalace Připojovací jednotka rozdělovače topného okruhu s integrovaným regulátorem diferenčního tlaku Oventrop, třemi uzavíratelnými ventily a příslušenstvím pro připojení měřiče tepla. Regulátor diferenčního tlaku Oventrop Hycococon DTZ, DN20, umožňuje plynulou regulaci hodnot 50 až 300 mbar pro hydraulické nastavení a pro konzistentní tlakové poměry v rozdělovačích Roth. Regulátor je snadno ovladatelný a čitelný. Pro připojení měřiče tepla má připojovací jednotka 130 mm 1" a 110 mm 3/4" adaptér a dva kulové kohouty s jímkou pro přímé vložení teplotního čidla. Při instalaci na topné rozdělovače Roth 1" by měla být pozice rozdělovače a sběrače nastavena tak, aby sběrač byl v horní části a rozdělovač ve spodní části. Napojení snímače tlaku: vnější závit M 10 x 1, max. 6 mm.</p> <table border="1"> <thead> <tr> <th>Regulátor diferenčního tlaku</th> <th>Rozsah nastavení</th> <th>Balení</th> </tr> </thead> <tbody> <tr> <td>Oventrop DTZ, DN20</td> <td>50 - 300 mbar</td> <td>1 kus</td> </tr> </tbody> </table> <p>$q_{nom-10\%}: 1000 \text{ l/h at } \Delta p_{HKV}: 250 \text{ mbar}$</p>	Regulátor diferenčního tlaku	Rozsah nastavení	Balení	Oventrop DTZ, DN20	50 - 300 mbar	1 kus	<p>1135007438</p>						
Regulátor diferenčního tlaku	Rozsah nastavení	Balení												
Oventrop DTZ, DN20	50 - 300 mbar	1 kus												
	<p>Roth set s přepouštěcím ventilem Pro vyrovnání diferenčního tlaku mezi rozdělovačem a sběračem, aby se udržoval konstantní tlak / výkon čerpadla, i když jsou ventily rozdělovače uzavřeny. Jednotka připravená k instalaci s 1" převlečnou maticí pro ploché těsnění k rozdělovačům Roth 1" s průtokoměry nebo univerzálním rozvaděčem Roth. Vhodné pro instalaci do skříně pro rozdělovače.</p> <table border="1"> <thead> <tr> <th>Rozsah nastavení</th> <th>Balení</th> </tr> </thead> <tbody> <tr> <td>0,03 - 0,5 bar</td> <td>1 kus</td> </tr> </tbody> </table>	Rozsah nastavení	Balení	0,03 - 0,5 bar	1 kus	<p>1150009001</p>								
Rozsah nastavení	Balení													
0,03 - 0,5 bar	1 kus													
	<p>Roth přípojovací sada 1" přípojovací sada pro svislé připojení rozdělovače Roth s vnějším závitem 1" na ploché těsnění. Obsahuje: kulový ventil s prodloužením pro přívod, kulový ventil pro zpátečku a těsnění. Všechny součásti jsou konstruovány s 1" připojením.</p> <table border="1"> <thead> <tr> <th>Balení</th> </tr> </thead> <tbody> <tr> <td>1 kus</td> </tr> </tbody> </table>	Balení	1 kus	<p>1135007314</p>										
Balení														
1 kus														

FHS

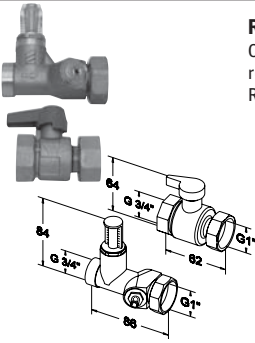
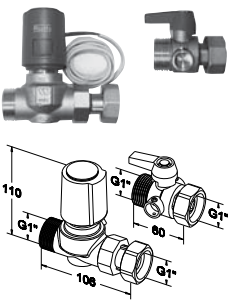
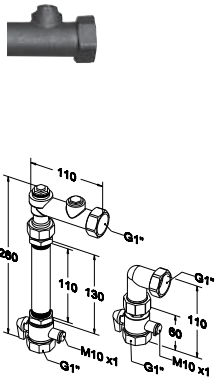
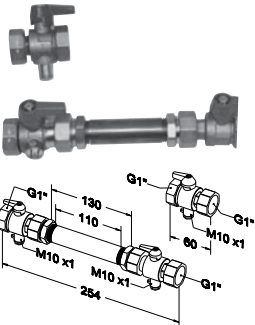
FHS Roth přípojovací prvky a příslušenství

Produkt	Popis produktu	Objednací číslo			
	<p>Roth zónový regulační ventil Obsahuje regulační ventil s integrovaným průtokoměrem a kulový kohout pro uzavírání rozdělovačů s připojením 1". Rozsah zobrazení 4-36 l/min, Kvs hodnota 3,5 m³/h, připojení 3/4" vnitřní závit a 1" převlečná matice.</p>	1135004600			
	<p>Roth set zónového regulačního ventilu s pohonem Sada obsahuje: 1 x kulový kohout s 1" vnějším závitem s převlečnou maticí 1" a speciální 1" regulační ventil pro nastavení průtoku a uzavření, včetně pohonu Roth, 230 V 1W NC. Sada může být namontována přímo na rozdělovač Roth 1". Poznámka: Pohon Roth se smí používat pouze se speciálním adaptérem ventilu, objednáací číslo 1135007498, typ VA80 (světle šedá). Adaptér je součástí dodávky.</p>	1135006691			
	<p>Roth sestava pro vertikální instalaci měřiče tepla Zařízení pro vertikální instalaci měřiče tepla. Obsahuje uzavírací a přechodové šroubení, stejně jako 2 kulové kohouty, každý s jímkou pro vnoření teplotního čidla. 130 mm 1" a 110 mm 3/4" distanční trubka pro měřič tepla. Při instalaci vertikálního měřiče tepla v kombinaci s univerzálním rozdělovačem Roth nebo s rozdělovačem s průtokoměry by měly být polohy rozdělovače a sběrače nastavena tak, aby zpátečka byla v horní části a přívod byl ve spodní části. Kalorimetr je namontován ve zpátečce. Jednotka je dodávána připravená k instalaci. Všechna spojení s převlečnou maticí mají ploché těsnění.</p>	1135003232			
	<p>Roth set horizontálního měřiče tepla Zařízení pro horizontální instalaci měřiče tepla. Obsahuje uzavírací a přechodové šroubení, stejně jako 2 kulové kohouty, každý s jímkou pro vnoření teplotního čidla. Určeno pro použití s univerzálním rozdělovačem Roth s uzavíratelnými průtokoměry. Kalorimetr je namontován ve zpátečce. Jednotka je dodávána připravená k instalaci. Všechna spojení s převlečnou maticí mají ploché těsnění.</p>	1135004611			
	<p>Roth distanční trubka pro horiz. měřič tepla + řídicí sada na konstantní teplotu Pro použití horizontálního měřiče tepla ve spojení se sadou pro řízení na konstantní teplotu. Sada měřiče tepla je umístěna mezi rozdělovačem a regulační sadou na konstantní teplotu. Adaptér je potřeba pro vyrovnání délky na straně přívodu. Závity jsou určeny pro ploché těsnění.</p> <table border="0"> <tr> <td data-bbox="371 1984 496 2033">Spojení 1" vnější závit</td> <td data-bbox="544 1984 715 2033">Instalační délka [mm] 143</td> <td data-bbox="874 1984 927 2033">Balení 1 kus</td> </tr> </table>	Spojení 1" vnější závit	Instalační délka [mm] 143	Balení 1 kus	1135006578
Spojení 1" vnější závit	Instalační délka [mm] 143	Balení 1 kus			

FHS

FHS

Roth skříně pro rozdělovače

Produkt

Popis produktu

Objednací číslo

FHS

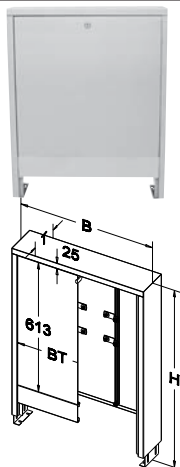

Roth AP skříně pro rozdělovač bílá (nadomítková montáž)

Vyrobeno z ocelového pozinkovaného plechu, viditelné části s bílým nátěrem (RAL 9016), zadní stěny se svislými, volně nastavitelnými kolejnicemi pro flexibilní montáž, uzamykatelná dvířka, včetně ochranných plechů, výškově nastavitelné montážní nohy, příslušenství.

velikost	šířka W mm	instalační výška H mm	hloubka T mm	šířka dvířek B _r mm
O	590	790-880	140	536
I	790	790-880	140	736
II	990	790-880	140	936
III	1190	790-880	140	1136

1135007563
1135007564
1135007565
1135007566

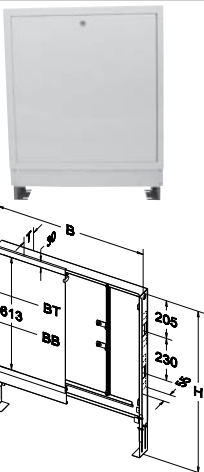

Roth UP skříně pro rozdělovač bílá (podomítková montáž)

Vyrobeno z ocelového pozinkovaného plechu, viditelné části s bílým nátěrem (RAL 9016), velmi kompaktní provedení pro zapuštěnou montáž, např. instalace do výklenků nebo suchých stěn. Zadní stěna s vertikálně nastavitelnými montážními lištami pro flexibilní přizpůsobení rozdělovače, boční stěny s velkými otvory pro přívod a zpátečku, hloubkově nastavitelný a odnímatelný rám s uzamykatelnými dvířky, výškově nastavitelná montážní patka a výškově nastavitelná nohy

velikost	šířka W mm	instalační výška H mm	hloubka T mm	šířka dvířek B _r mm	šířka rámaček B _s mm
O	550	790-880	75-150	536	600
I	750	790-880	75-150	736	800
II	950	790-880	75-150	936	1000
III	1150	790-880	75-150	1136	1200

1135007567
1135007568
1135007569
1135007570

Poznámka: skříně pro rozdělovače musí být zasazeny do hloubky nejméně 120 mm, pokud má být instalována regulační jednotka na konstantní teplotu Roth nebo sada pro měřič tepla.

Šířka skříně	Počet smyček pro rozdělovač 1" (velikost)						
Nadomítkové							
O 590 mm	6	5	5	2	-	-	
I 790 mm	10	9	9	6	5	2	
II 990 mm	14	13	13	10	9	6	
III 1190 mm	14	14	14	14	13	10	
Podomítkové							
O 550 mm	5	4	4	2	-	-	
I 750 mm	9	8	8	5	5	-	
II 950 mm	13	12	12	9	9	5	
III 1150 mm	14	14	14	13	13	9	

FHS

Roth skříně pro rozdělovače

FHS

Šířka skříně		Počet smyček pro rozdělovač 1 1/4 "(velikost)						
		0	I	II	III	IV	V	VI
Nadomítkové								
0	590 mm	8	6	5	5	3	2	-
I	790 mm	12	10	9	9	7	6	2
II	990 mm	12	12	12	12	11	10	6
III	1190 mm	12	12	12	12	12	12	10
Podomítkové								
0	550 mm	7	6	5	4	2	2	-
I	750 mm	11	11	9	8	6	6	2
II	950 mm	12	12	12	12	10	10	6
III	1150 mm	12	12	12	12	12	12	10

FHS

Roth skříně pro rozdělovače

Produkt	Popis produktu	Objednací číslo
---------	----------------	-----------------

FHS



Roth HS skříně pro rozdělovač bílá

skříně vyrobené z ocelových plechů (viditelné části lakované RAL 9016, skryté části pozinkované) pro montáž nad omítku nebo pod omítku. Zadní stěna má horizontální montážní lišty pro rozdělovače, standardní montážní lištu. Dvířka lze zamknout. Montážní nohy jsou výškově nastavitelné. Podomítková verze je také hloubkově nastavitelná a její boční stěny mají otvory pro připojení přívodu a zpátečky.

Nadomítková montáž

velikost	šířka W mm	instalační výška H mm	hloubka T mm	šířka dvířek B ₁ mm
O	560	760-860	140	508
I	700	760-860	140	648
II	900	760-860	140	848
III	1100	760-860	140	1048
IV	1300	760-860	140	1248

1135007571
1135007572
1135007573
1135007574
1135007575

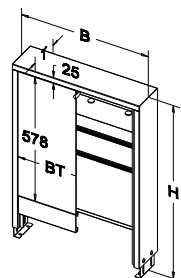

Podomítková montáž

velikost	šířka W mm	instalační výška H mm	hloubka T mm	šířka dvířek B ₁ mm	šířka rámeček B ₂ mm
O	560	760-860	100-170	546	610
I	700	760-860	100-170	686	750
II	900	760-860	100-170	886	950
III	1100	760-860	100-170	1086	1150
IV	1300	760-860	100-170	1286	1350

1135007576
1135007577
1135007578
1135007579
1135007580



Poznámka: skříně pro rozdělovače musí být zasazeny do hloubky nejméně 120 mm, pokud má být instalována regulační jednotka na konstantní teplotu Roth nebo sada pro měřič tepla.

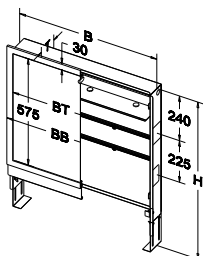

Šířka skříně		Počet smyček pro rozdělovač 1" (velikost)				
Nadomítkové						
Podomítkové						
O	560 mm	5	4	4	2	-
I	700 mm	8	7	6	4	4
II	900 mm	12	11	10	8	8
III	1.100 mm	14	14	14	12	12
IV	1.300 mm	14	14	14	14	14

FHS

Roth skříně pro rozdělovače

FHS

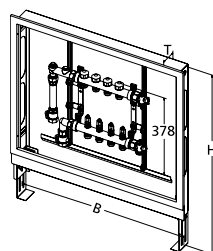

Předmontovaná stanice s rozdělovačem 1" a příslušenstvím

U větších stavebních projektů předinstalované stanice zjednodušují instalaci a tím šetří čas na místě.

Rozdělovače jsou sestaveny podle přání zákazníka a jsou dodávány s odpovídajícím označením na paletě..

Vezměte prosím na vědomí, že v závislosti na složitosti bude doba dodání cca. 3 až 4 týdny.

Váš obchodní zástupce vám rád pomůže s jakýmkoli otázkami týkajícími se složení stanic nebo ohledně cen a dodacích lhůt.

Příklady výběru:

Šířka skříně		Počet smyček pro rozdělovač 1" (velikost)					
Nadomítkové							
O	590 mm	6	5	5	5	2	
I	790 mm	10	9	9	9	6	
II	990 mm	14	13	13	13	10	
III	1190 mm	14	14	14	14	14	
Podomítkové							
O	550 mm	5	4	4	4	2	
I	750 mm	9	8	8	8	5	
II	950 mm	13	12	12	12	9	
III	1150 mm	14	14	14	14	13	



* Zboží není skladem / dodací termín na vyžádání (ceny a dodací termíny jsou specifické dle stavebního účelu. Další možnosti na vyžádání.

Roth skříň pro rozdělovače



Roth skříň pro průmyslové rozdělovače Roth 1 1/2"

skříň pro rozdělovače vyrobená z galvanizované oceli Sendzimir - pro průmyslový rozvaděč Roth 1 1/2". Skříň je určena pro povrchovou montáž a nemá zadní stěnu. Skříň má odnímatelná, uzamykatelná dvířka. Může být připojena na stěnu pomocí výřezů na zadní straně. Na bocích jsou 2 průchozí otvory, aby se zajistil přístup pro připojovací potrubí. Tyto otvory musí být vylomeny zákazníkem. Poznámka: Pokud má být skříň natřena, musí být nejdříve nanesen základový nátěr.

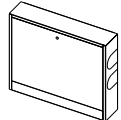
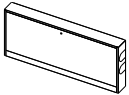
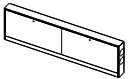
Roth skříň pro průmyslový rozdělovač 1 1/2"						Možnost rozdělovače	
						1	2
						 připojení potrubí: 1" (systémová trubka 25 mm) šroubení délka segmentu: 100 mm	 připojení potrubí: 3/4" (systém. trubka 20 mm) eurokonus délka segmentu: 70 mm
Typ	Schéma	Objednací číslo.	šířka [mm]	výška [mm]	hloubka [mm]	Maximální počet nainstalovaných topných okruhů (Celková délka rozdělovače se základní sadou a kulovým kohoutem a montážní prostor)	
O		1135006574	800	690	180	4 topných okruhů (675 mm)	5 topných okruhů (625 mm)
I		1135006575	1600			12 topných okruhů (1475 mm)	17 topných okruhů (1465 mm)
II		1135006576	2400			20 topných okruhů (2275 mm)	20 topných okruhů (2235 mm)

Poznámka: Aby bylo možno pracovat s uzavíratelnými kulovými ventily (a se zavřenými dvířky), musí být kohouty otočeny směrem dolů o 45°. Skříň je namontovaná na povrch bez zadní stěny. Skříň nejsou výškově nastavitelné ani hloubkově nastavitelné. Pro montážní účely jsou na vnitřní straně obvodového rámu vytvořeny výřezy.

**Roth dodatečná izolace
EPS DEO, WLG 040/035**

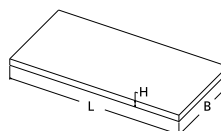

Objednací číslo	1135001575	1135002102	1135004204	1135004241	1135004613
Označení	EPS DEO 20	EPS DEO 30	EPS DEO 30	EPS DEO 40	EPS DEO 50
Pevnost v tlaku [kPa]	100				
Rozměry [mm] d x š x v	1000 x 500 x 20	1000 x 500 x 30	1000 x 500 x 30	1000 x 500 x 40	1000 x 500 x 50
Tepelný odpor [m ² K/W]	0,50	0,75	0,85	1,14	1,43
Skupina tepelné vodivosti (WLG)	WLG 040		WLG 035		
Maximální zatížení [kN/m ²] (2% stlačení)	30				
Balení [m ² v kartonu]	12	8	8	6	4,5
Výroba	DIN EN 13163				
Třída stavebního ma- teriálu	B1 DIN EN 13501-1 Rtf-E				

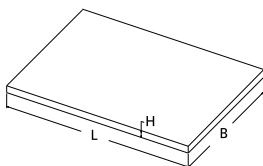
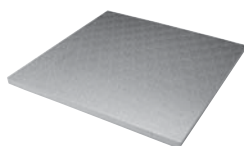

Roth dodatečná izolace PU



Objednací číslo	1135007561	1135007562
Označení	PU 32	PU 53
Rozměry [mm] d x š x v	1250 x 625 x 32 0,781m ² /kus	1250 x 625 x 53 0,781 m ² /kus
Tepelný odpor [m ² K/W]	1,33	2,21
Skupina tepelné vodivosti (WLG)	WLG 024	
Maximální zatížení [kN/m ²]	≤ 20	
Balení [m ² /box]	10,16/13 kusů	6,25/8 kusů
Výroba	DIN EN 13165	
Třída stav. materiálu	B2 DIN EN 13501-1 Rtf-E	
Poznámka	difúzně uzavřené s hliníkovou kompozitní fólií na obou stranách	

FHS

Roth dodatečné izolace

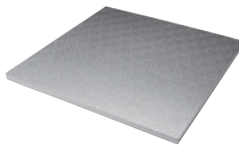
Produkt	Popis produktu	Objednací číslo																				
	Roth PS izolační deska (EPS DEO) WLK O40																					
	<table border="0"> <tr> <td></td> <td>Rozměr [mm]</td> <td>Balení</td> <td></td> <td></td> </tr> <tr> <td>Roth PS izolační deska</td> <td>20*</td> <td>24 kusů/balík</td> <td>(12 m²)</td> <td>1135001575</td> </tr> <tr> <td>Roth PS izolační deska</td> <td>30*</td> <td>16 kusů/balík</td> <td>(8 m²)</td> <td>1135002102</td> </tr> </table>		Rozměr [mm]	Balení			Roth PS izolační deska	20*	24 kusů/balík	(12 m ²)	1135001575	Roth PS izolační deska	30*	16 kusů/balík	(8 m ²)	1135002102						
		Rozměr [mm]	Balení																			
	Roth PS izolační deska	20*	24 kusů/balík	(12 m ²)	1135001575																	
Roth PS izolační deska	30*	16 kusů/balík	(8 m ²)	1135002102																		
* Není skladem / dodací lhůta 14 dní																						
	Roth PS izolační deska (EPS DEO) WLK O35																					
	<table border="0"> <tr> <td></td> <td>Rozměr [mm]</td> <td>Balení</td> <td></td> <td></td> </tr> <tr> <td>Roth PS izolační deska</td> <td>30*</td> <td>16 kusů/balík</td> <td>(8 m²)</td> <td>1135004204</td> </tr> <tr> <td>Roth PS izolační deska</td> <td>40*</td> <td>12 kusů/balík</td> <td>(6 m²)</td> <td>1135004241</td> </tr> <tr> <td>Roth PS izolační deska</td> <td>50*</td> <td>9 kusů/balík</td> <td>(4,5 m²)</td> <td>1135004613</td> </tr> </table>		Rozměr [mm]	Balení			Roth PS izolační deska	30*	16 kusů/balík	(8 m ²)	1135004204	Roth PS izolační deska	40*	12 kusů/balík	(6 m ²)	1135004241	Roth PS izolační deska	50*	9 kusů/balík	(4,5 m ²)	1135004613	
		Rozměr [mm]	Balení																			
	Roth PS izolační deska	30*	16 kusů/balík	(8 m ²)	1135004204																	
Roth PS izolační deska	40*	12 kusů/balík	(6 m ²)	1135004241																		
Roth PS izolační deska	50*	9 kusů/balík	(4,5 m ²)	1135004613																		
* Není skladem / dodací lhůta 14 dní																						
	Roth PU izolační deska WLK O24																					
	<table border="0"> <tr> <td></td> <td>Rozměr [mm]</td> <td>Balení</td> <td></td> <td></td> </tr> <tr> <td>Roth PU izolační deska</td> <td>32*</td> <td>13 kusů/balík</td> <td>(10,16 m²)</td> <td>1135007561</td> </tr> <tr> <td>Roth PU izolační deska</td> <td>53</td> <td>8 kusů/balík</td> <td>(6,25 m²)</td> <td>1135007562</td> </tr> </table>		Rozměr [mm]	Balení			Roth PU izolační deska	32*	13 kusů/balík	(10,16 m ²)	1135007561	Roth PU izolační deska	53	8 kusů/balík	(6,25 m ²)	1135007562						
		Rozměr [mm]	Balení																			
Roth PU izolační deska	32*	13 kusů/balík	(10,16 m ²)	1135007561																		
Roth PU izolační deska	53	8 kusů/balík	(6,25 m ²)	1135007562																		
* Není skladem / dodací lhůta 14 dní																						

FHS

FHS Roth stavebně oddělující prvky





Produkt	Popis produktu	Objednací číslo																
	<p>Roth okrajový izolační pás 130 x 8 mm Pro nízké konstrukční výšky, skládá se z 8 mm silné speciální pěnové umělé hmoty výšky 130 mm, s nalepenou PE folií délky 180 mm.</p>	<p>Balení 25 m 1135000261</p>																
	<p>Roth okrajový izolační pás 160 x 8 mm Skládá se z 8 mm silné speciální pěnové umělé hmoty, výška 160 mm s nalepenou PE folií délky 280 mm, zadní strana samolepicí. Pro cementové podlahy.</p>	<p>Balení 25 m 1135003791</p>																
	<p>Roth okrajový izolační pás 160 x 10 mm Skládá se z 10 mm silné speciální pěnové umělé hmoty, výška 160 mm s nalepenou PE folií délky 280 mm, zadní strana samolepicí. Pro cementové podlahy a samonivelační potěry.</p>	<p>Balení 25 m 1135002831</p>																
	<p>Roth PE pěnový profil Kulatý pěnový PE profil Ø 15 mm pro utěsnění spojovací oblasti mezi okrajovými izolačními pásy a nopovou deskou. Rozměry 15 mm x 25 m</p>	<p>Balení 10 rolí 1135002043</p>																
	<p>Roth dilatační profil K bezpečnému oddělení ploch a vytvoření trvale elastických spár. Skládá se z uzavřeného PE jádra s pokrytím PET stabilní vrstvou. Šířka 10 mm, výška 100 mm, délka 1800 mm, samolepicí pásy. Roth PE ochranné trubky nejsou zahrnuty v ceně a musí být objednány samostatně.</p>	<p>Balení 10 kusů v kartonu 1135002109</p>																
	<p>Roth PE chránička potrubí PE vrapovaná trubka pro ochranu trubek systému Roth procházejících dilatačními spárami.</p>																	
	<table border="1"> <thead> <tr> <th>Rozměr [mm]</th> <th>Oblast použití</th> <th>Balení</th> <th>Objednací číslo</th> </tr> </thead> <tbody> <tr> <td>19/25</td> <td>(syst. trubka 14, 16 a 17 mm)</td> <td>25 m</td> <td>1135000295</td> </tr> <tr> <td>23/28</td> <td>(syst. trubka 20 mm)</td> <td>25 m</td> <td>1135000296</td> </tr> <tr> <td>28/34</td> <td>(syst. trubka 25 mm)</td> <td>25 m</td> <td>1135000292</td> </tr> </tbody> </table>	Rozměr [mm]	Oblast použití	Balení	Objednací číslo	19/25	(syst. trubka 14, 16 a 17 mm)	25 m	1135000295	23/28	(syst. trubka 20 mm)	25 m	1135000296	28/34	(syst. trubka 25 mm)	25 m	1135000292	
Rozměr [mm]	Oblast použití	Balení	Objednací číslo															
19/25	(syst. trubka 14, 16 a 17 mm)	25 m	1135000295															
23/28	(syst. trubka 20 mm)	25 m	1135000296															
28/34	(syst. trubka 25 mm)	25 m	1135000292															
	<p>Roth lepicí páska 50 mm šířka, 66 m délka.</p>	<p>Balení 1 kus 1135000265</p>																
	<p>Roth lepicí páska pro Flipfix® Tkaná lepicí páska pro připojení Flipfix® systémových desek. 48 mm šířka, 50 m délka.</p>	<p>Balení 1 kus 1135007434</p>																

Produkt	Popis produktu	Objednací číslo																																
	<p>Roth cementové přísady do potěru Pro přípravu topných potěrů s dobrou elasticitou. Ke zvýšení hustoty a zlepšení mechanické pevnosti. Dávkování: pro cementové potěry CT-F4 s maximálním zatížením 2 kN/m², 0,2 - 0,3 % Roth cementové přísady na celkovou hmotnost cementové směsi</p> <table border="1"> <thead> <tr> <th>Trubka. (d_{pipe})</th> <th>Min. tloušťka potěru (d_{pipe} + 45 mm)</th> <th>Požadované množství⁽¹⁾</th> </tr> </thead> <tbody> <tr> <td>14 mm</td> <td>59 mm</td> <td>0,030 - 0,044 l/m²</td> </tr> <tr> <td>16 mm</td> <td>61 mm</td> <td>0,031 - 0,046 l/m²</td> </tr> <tr> <td>17 mm</td> <td>62 mm</td> <td>0,031 - 0,047 l/m²</td> </tr> <tr> <td>20 mm</td> <td>65 mm</td> <td>0,033 - 0,049 l/m²</td> </tr> </tbody> </table> <p>⁽¹⁾ Základ pro výpočet: Obsah cementu 250 kg na m³ potěru pro kvalitu potěru CT-F4</p> <p style="text-align: right;">Balení 20 l/kanystr</p>	Trubka. (d _{pipe})	Min. tloušťka potěru (d _{pipe} + 45 mm)	Požadované množství ⁽¹⁾	14 mm	59 mm	0,030 - 0,044 l/m ²	16 mm	61 mm	0,031 - 0,046 l/m ²	17 mm	62 mm	0,031 - 0,047 l/m ²	20 mm	65 mm	0,033 - 0,049 l/m ²	1135001576																	
Trubka. (d _{pipe})	Min. tloušťka potěru (d _{pipe} + 45 mm)	Požadované množství ⁽¹⁾																																
14 mm	59 mm	0,030 - 0,044 l/m ²																																
16 mm	61 mm	0,031 - 0,046 l/m ²																																
17 mm	62 mm	0,031 - 0,047 l/m ²																																
20 mm	65 mm	0,033 - 0,049 l/m ²																																
	<p>Roth cementové přísady do potěru plus Vysoce účinná disperze syntetického materiálu pro výrobu plastově modifikovaných, tenkovrstvých topných potěrů Dávkování: 5,0 % cementové přísady na celkovou hmotnost cementové směsi.</p> <table border="1"> <thead> <tr> <th>Trubka. (d_{pipe})</th> <th>Min. tloušťka potěru (d_{pipe} + 30 mm)</th> <th>Požadované množství kvalita potěru CT-F6⁽¹⁾</th> </tr> </thead> <tbody> <tr> <td>14 mm</td> <td>44 mm</td> <td>0,69 l/m²</td> </tr> <tr> <td>16 mm</td> <td>46 mm</td> <td>0,72 l/m²</td> </tr> <tr> <td>17 mm</td> <td>47 mm</td> <td>0,74 l/m²</td> </tr> <tr> <td>20 mm</td> <td>50 mm</td> <td>0,78 l/m²</td> </tr> </tbody> </table> <p>⁽¹⁾ Základ pro výpočet: Obsah cementu 312,5 kg na m³ potěru pro kvalitu potěru CT-F6</p> <p style="text-align: right;">Balení 25 l/kanystr</p>	Trubka. (d _{pipe})	Min. tloušťka potěru (d _{pipe} + 30 mm)	Požadované množství kvalita potěru CT-F6 ⁽¹⁾	14 mm	44 mm	0,69 l/m ²	16 mm	46 mm	0,72 l/m ²	17 mm	47 mm	0,74 l/m ²	20 mm	50 mm	0,78 l/m ²	1135000253																	
Trubka. (d _{pipe})	Min. tloušťka potěru (d _{pipe} + 30 mm)	Požadované množství kvalita potěru CT-F6 ⁽¹⁾																																
14 mm	44 mm	0,69 l/m ²																																
16 mm	46 mm	0,72 l/m ²																																
17 mm	47 mm	0,74 l/m ²																																
20 mm	50 mm	0,78 l/m ²																																
	<p>Roth nemrznoucí směs Pro zamezení poškození velkoplošného teplovodního topení, obzvláště u venkovních ploch.</p> <p>Dávkování nemrznoucí směsi FKN 28</p> <table border="1"> <thead> <tr> <th>Obj. %</th> <th>hmotnost %</th> <th>Hustota g/cm³ (20 °C)</th> <th>Protimrazová ochrana</th> </tr> </thead> <tbody> <tr> <td>20</td> <td>22,5</td> <td>1,028</td> <td>-10 °C</td> </tr> <tr> <td>25</td> <td>28,0</td> <td>1,038</td> <td>-14 °C</td> </tr> <tr> <td>30</td> <td>33,5</td> <td>1,044</td> <td>-18 °C</td> </tr> <tr> <td>35</td> <td>39,0</td> <td>1,049</td> <td>-22 °C</td> </tr> <tr> <td>40</td> <td>44,5</td> <td>1,055</td> <td>-27 °C</td> </tr> <tr> <td>45</td> <td>50,5</td> <td>1,061</td> <td>-33 °C</td> </tr> <tr> <td>50</td> <td>56,0</td> <td>1,067</td> <td>-40 °C</td> </tr> </tbody> </table> <p>Bez expanze při nižších teplotách.</p> <p style="text-align: right;">Balení 25 kg/kanystr</p>	Obj. %	hmotnost %	Hustota g/cm ³ (20 °C)	Protimrazová ochrana	20	22,5	1,028	-10 °C	25	28,0	1,038	-14 °C	30	33,5	1,044	-18 °C	35	39,0	1,049	-22 °C	40	44,5	1,055	-27 °C	45	50,5	1,061	-33 °C	50	56,0	1,067	-40 °C	1135000339
Obj. %	hmotnost %	Hustota g/cm ³ (20 °C)	Protimrazová ochrana																															
20	22,5	1,028	-10 °C																															
25	28,0	1,038	-14 °C																															
30	33,5	1,044	-18 °C																															
35	39,0	1,049	-22 °C																															
40	44,5	1,055	-27 °C																															
45	50,5	1,061	-33 °C																															
50	56,0	1,067	-40 °C																															





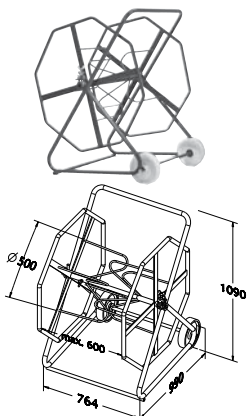

FHS

Roth nástroje pro instalaci



Produkt	Popis produktu	Objednací číslo
	<p>Roth originalní Tacker® 14 Roth Original Tacker® 14 je instalační nástroj speciálně upravené pro Roth originalní Tacker® systém pro partnery společnosti Roth. Výškově nastavitelný, včetně závaží; pro zpracování Roth originalních Tacker® spon 14.</p> <p style="text-align: right;">Balení 1 kus</p>	<p>1115005401</p>
	<p>Roth originalní Tacker® Speedstar Optimalizovaný Roth originalní Tacker Speedstar je vhodný pro instalaci systémových trubek Roth 16 mm až 20 mm pomocí standardních spon Roth Tacker, E spon a spon typu A. Integrovaná tlačná pružina podporuje a usnadňuje funkci Tackeru. Díky ergonomické rukojeti lze výšku nastavit na 90 cm až 120 cm. Do zásobníku lze snadno vložit až 135 spon a váha závaží umožňuje bezproblémovou práci.</p> <p>V_{min} [mm] 900 V_{max} [mm] 1020 Balení 1 kus</p>	<p>1115010582</p>
	<p>Roth čtyřramenný odvíječ trubek Ideální pomůcka pro efektivní instalaci systémových trubek Roth (až 600 m)</p> <p>Hmotnost 29 kg Šířka role (max): 600 mm Vnitřní Ø role (min): 500 mm</p> <p style="text-align: right;">Balení 1 kus</p>	<p>1135000191</p>
	<p>Roth skládací odvíječ Kompaktní provedení odvíječe (4ramenné) pro ideální odvinování systémové trubky s délkou až 600 metrů. Délka odvíječe ve složeném stavu pouze 900 mm a hmotnost 12,5 kg. Maximální zatížitelnost cca 90 kg, maximální průměr jádra cca 630 mm, maximální výška kluba 600 mm, plně nastavitelný.</p> <p style="text-align: right;">Balení 1 kus</p>	<p>1135003461</p>
	<p>Roth elektrický tavný nůž TBS Elektrický tavný řezací nůž bez kulaté špičky k výrobě dodatečných kanálů v systémových deskách Roth ClimaComfort® TBS.</p> <p>Roth TBS tavný nůž Balení 1 kus Kulatá špička pro Roth TBS tavný nůž 1 kus</p>	<p>1135001100 1135001101</p>

FHS

FHS Roth nástroje pro instalaci

Produkt	Popis produktu	Objednací číslo															
	<p>Roth elektrický lisovací nástroj ECO 203 Elektrický lisovací nástroj se silou pístu 32 kN, který lze použít společně s lisovacími čelistmi Roth a příslušnými komponenty Roth pro vytvoření stálých lisovaných spojů mezi systémovými trubkami Roth. Elektronický lis je dodáván ve stabilním kufříku (vyráběném společností Novopress).</p> <p>Balení 1 elektrický lisovací nástroj 1 kufr</p>	1135007683															
	<p>Roth akumulátorový lisovací nástroj ACO 203 Elektrický lisovací nástroj s účinným elektrickým pohonem, 18 V lithium-iontová akumulátorová baterie. Lis může být použit společně s lisovacími čelistmi Roth a příslušnými komponenty Roth pro vytvoření trvalých spojení mezi systémovými trubkami Roth. Dobíjecí lis Roth je dodáván ve stabilním kufříku s rychlonabíjecí baterií (vyrábí Novopress).</p> <p>Balení 1 akumulátorový lisovací nástroj včetně baterie 1 rychlonabíječka 1 kufr</p>	1135007682															
	<p>Roth nabíječka pro lisovací nástroj ACO 202/203 Nabíječka pro typ 1,5 h Ah & 3,0 h Ah nabíjecí baterie pro ACO 202/203</p> <p>Balení 1 kus</p>	1135007171															
	<p>Roth náhradní dobíjecí baterie pro lisovací nástroj ACO 202/203 18 Volt lithium-iontová dobíjecí baterie pro nabíjecí lisovací nástroj Roth.</p> <p>Balení 1 kus</p>	1135005465															
	<p>Roth lisovací čelisti pro ACO 202/203 a ECO 202/203 Použití / aplikace s elektrickým lisovacím nástrojem Roth ECO 202/203, akumulátorovým lisovacím nástrojem Roth ACO 202/203 nebo podobnými kompatibilními nástroji (viz informační list pro technologii Roth press-fit) v kombinaci s komponenty systému Roth.</p> <table border="0"> <tr> <td>Rozměr [mm]</td> <td>Balení</td> <td></td> </tr> <tr> <td>14</td> <td>1 kus</td> <td>1135000333</td> </tr> <tr> <td>16</td> <td>1 kus</td> <td>1135002952</td> </tr> <tr> <td>17</td> <td>1 kus</td> <td>1135000334</td> </tr> <tr> <td>20</td> <td>1 kus</td> <td>1135000335</td> </tr> </table>	Rozměr [mm]	Balení		14	1 kus	1135000333	16	1 kus	1135002952	17	1 kus	1135000334	20	1 kus	1135000335	
Rozměr [mm]	Balení																
14	1 kus	1135000333															
16	1 kus	1135002952															
17	1 kus	1135000334															
20	1 kus	1135000335															
	<p>Roth akumulátorový lisovací nástroj ACO 102 Elektrické lisovací zařízení s 12 V lithium-iontovou dobíjecí baterií, které lze použít společně s příslušnými lisovacími čelistmi Roth k vytvoření trvalých spojení mezi systémovými trubkami Roth a komponenty Roth. Hlava stroje pro připojení lisovacích čelistí, otočná o 180°, Síla pístu 19 kN.</p> <p>Balení 1 akumulátorový lisovací nástroj včetně 2 ks baterie 1 rychlonabíječka 1 kufr 1 sada lisovacích čelistí v každé z následujících velikostí 14, 17, 20, 25 a 32 mm</p>	1135006583															
	<p>Roth 1,5 Ah náhradní dobíjecí baterie pro lisovací nástroj ACO 102 Vysoce výkonná baterie 12 voltů Doba nabíjení je přibližně 30 minut, kapacita je až 40 zalisování.</p>	1135006585															
	<p>Roth 3,0 Ah náhradní dobíjecí baterie pro lisovací nástroj ACO 102 Vysoce výkonná baterie 12 voltů. Doba nabíjení je přibližně 30 minut, kapacita je až 180 zalisování.</p>	1135006586															

FHS **Roth nástroje pro instalaci**

Produkt	Popis produktu	Objednací číslo
	<p>Roth vnější ohýbací pružina K ručnímu ohýbání Roth systémových trubek Alu-Laserflex, nebo Alu-Laserplus®.</p> <p>Rozměr</p> <p>14 mm x 300 mm</p> <p>16 mm x 350 mm</p>	<p>Balení</p> <p>1 kus</p> <p>1135000579</p> <p>1 kus</p> <p>1135003032</p>
	<p>Roth nůž S hliníkovou rukojetí a 90 mm čepelí.</p>	<p>Balení</p> <p>1 kus</p> <p>1135000284</p>
	<p>Roth sada čepelí Sada 5 čepelí pro nůž Roth.</p>	<p>Balení</p> <p>1 set</p> <p>1135000440</p>

FHS



Roth energetické a sanitární systémy

Výroba

- > Solární systémy
- > Tepelná čerpadla
- > Solární systémy tepelných čerpadel

Akumulace

- Akumulační systémy pro
- > pitnou a topnou vodu
- > kapalná paliva
- > dešťové a odpadní vody

Využití

- > plošné vytápění a chlazení
- > trubkové instalační systémy
- > sprchové systémy

Roth

Roth Czech s.r.o.

Třebařov 160

569 33 Třebařov

Tel.: +420 461 324 301

Fax.: +420 461 324 297

E-mail: objednavky@roth-czech.cz

www.roth-werke.de

Tento přehled produktů nahrazuje všechny předešlé se sortimentem Roth FHS. Pouze pro odborný prodej.

Tiskové chyby, změny vyobrazení a technických parametrů v tomto katalogu vyhrazeny.

