

**Systemy podlahového vytápění
a chlazení**

Roth originální Tacker systém

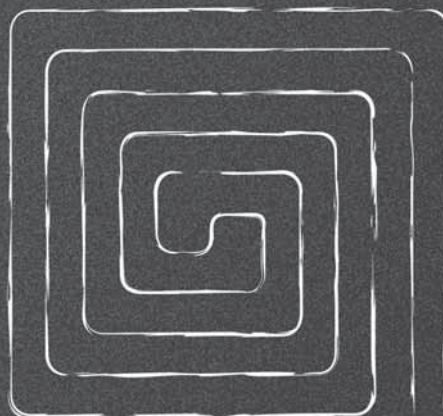

Roth systém kompozitních desek



Objednáací číslo	1115001225	1115005382	1115001223	1115008979	1115001222
Označení	25-2 EPS DES sm WLG 045	30-2 EPS DES sg WLG 040	35-3 EPS DES sm WLG 045	25-2 EPS DES sg WLG 032	EPS DEO WLG 035, 26 mm
Rozměr [mm] d x š x v	1000 x 1000 x 25	1000 x 1000 x 30	1000 x 1000 x 35	1000 x 1000 x 25	1000 x 1000 x 26
Materiál	EPS DES sm	EPS DES sg	EPS DES sm	EPS DES sg	EPS DEO
Tepelný odpor [m ² K/W]	0,55	0,75	0,77	0,78	0,75
Útlum kročejového hluku dle DIN 4109* [dB]	28	28	29	26	-
Skupina tepelné vodivosti (WLG)	WLG 045	WLG 040	WLG 045	WLG 032	WLG 035
Maximální zatížení [kN/m ²]	4,0	5,0	4,0	5,0	35,0
Dynamická tuhost dle DIN 18164 část 2 [MN/m ²]	20	20	15	20	-
Balení [m ² /karton]	15	15	15	15	20
Oblast použití	pro tepelnou izolaci s nebo bez izolace kročejového hluku				
	nutná dodatečná izolace	podlahy s rozdílem teplot do tří stupňů Celsia dle ČSN 7305400			
Výroba	DIN EN 13163 vyrobena bez CFC, HCFC a HBCD				
ÖNORM B 6000	-	EPS-T 650**	-	EPS-T 650**	-
Překrytí izolační vrstvy	foliová vrstva dle DIN 18560				
Překrytí [mm]	30 (samolepicí)				
Třída stavebního ma- teriálu	B2 DIN EN 13501-1 třída E				
Oblasti použití	Obytné prostory, kanceláře, pracovní plochy, chodby a pokoje a zasedacích místností, které jsou používány pro shromažďování lidí (učebny, restaurace, divadla, muzea, koncertní sály atd.)				Prostory se zvýšeným provozním zatížením (např. autosalony)
Zjednodušení instalace	potisk rastru				
Instalační vzdálenost VA [cm]	variabilní				

* Údaje se týkají tvrdých podlahových krytin na pevných stropních podkladech a potěru o ploše >70 kg/m².

** CP2

Roth originální Tacker® desky Přehled kompozitních skládacích desek Roth

Roth systém kompozitních skládacích desek		
Objednací číslo	1115010515	1115010514
Označení	30-3 EPS DES sm WLG 045	30-2 EPS DES sg WLG 040
Rozměr [mm] d x š x v	2000 x 1000 x 30	2000 x 1000 x 30
Materiál	EPS DES sm	EPS DES sg
Tepelný odpor [m ² K/W]	0,66	0,75
Útlum kročejového hluku dle DIN 4109* [dB]	29	28
Skupina tepelné vodivosti (WLG)	WLG 045	WLG 040
Maximální zatížení [kN/m ²]	4,0	5,0
Dynamická tuhost dle DIN 18164 část 2 [MN/m ²]	15	20
Balení [m ² /karton]	10	10
Oblast použití	pro tepelnou izolaci s nebo bez redukce kročejového hluku pod potěry	
	nutná dodatečná izolace nutná	podlahy s rozdílem teplot do tří stupňů Celsia dle ČSN 7305400
Výroba	DIN EN 13163 vyrobena bez CFC, HCFC a HBCD	
ÖNORM B 6000	-	EPS-T 650**
Překrytí izolační vrstvy	tkanina a foliová vrstva dle DIN 18560	
Překrytí [mm]	s přesahem 18 mm na 1 podélné straně desky a na protilehlé straně se samolepicím proužkem pro jejich těsné spojení	
Třída stavebního ma- teriálu	B2 DIN EN 13501-1 třída E	
Oblasti použití	Obytné prostory, kanceláře, pracovní plochy, koridory a pokoje a zasedacích místností, které jsou používány pro shromažďování lidí (učebny, restaurace, divadla, muzea, koncertní sály atd.)	
Zjednodušení instalace	potisk rastru	
Instalační vzdálenost VA [cm]	variabilní	

* Údaje se týkají tvrdých podlahových krytin na pevných stropních podkladech a potěru o ploše >70 kg/m².
** CP2

Roth originální Tacker® desky
Přehled kompozitních desek Roth

Roth kompozitní role

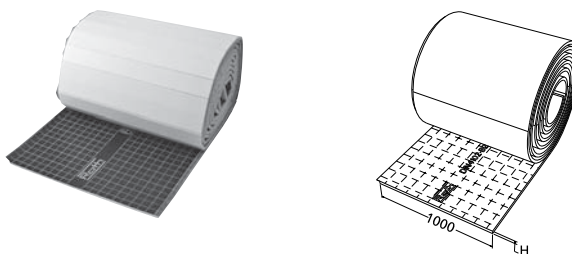

Objednací číslo	1115008762	1135002423	1115006382	1135001581	1115010202	1135000241
Označení	20-2 EPS DES sg WLG 040	25-2 EPS DES sm WLG 045	30-3 EPS DES sm WLG 045	30-2 EPS DES sg WLG 040	30-2 EPS DES sg WLG 032	35-3 EPS DES sm WLG 045
Rozměr [mm] d x š x v	14000 x 1000 x 20	12000 x 1000 x 25	10000 x 1000 x 30	10000 x 1000 x 30	10000 x 1000 x 30	9000 x 1000 x 35
Materiál	EPS DES sg	EPS DES sm	EPS DES sm	EPS DES sg	EPS DES sg	EPS DES sm
Tepelný odpor [m ² K/W]	0,50	0,55	0,66	0,75	0,94	0,77
Útlum kročejového hluku dle DIN 4109* [dB]	26	28	29	28	28	29
Skupina tepelné vodivosti (WLG)	WLG 040	WLG 045	WLG 045	WLG 040	WLG 032	WLG 045
Maximální zatížení [kN/m ²]	5,0	4,0	4,0	5,0	5,0	4,0
Dynamická tuhost dle DIN 18164 část 2 [MN/m ²]	30	20	15	20	20	15
Balení [m ² /karton]	14 (m ² /role)	12 (m ² /role)	10 (m ² /role)	10 (m ² /role)	10 (m ² /role)	9 (m ² /role)
Oblast použití	pro tepelnou izolaci s redukcí kročejového hluku pod potěr					
	nutná dodatečná izolace			podlahy s rozdílem teplot do tří stupňů Celsia dle ČSN 73 05400		
Výroba	DIN EN 13163 vyrobena bez FCKW, HFCKW a HBCD					
ÖNORM B 6000	EPS-T 650**	-	-	EPS-T 650**	T EPS-T 650**	-
Překrytí izolační vrstvy	tkanina a foliová vrstva dle DIN 18560					
Překrytí [mm]	s přesahem 18 mm na 1 podélné straně desky a na protilehlé straně se samolepicím proužkem pro jejich těsné spojení					
Třída stavebního ma- teriálu	B2 DIN EN 13501-1 třída E					
Oblasti použití	Obytné prostory, kanceláře, pracovní plochy, koridory a pokoje a zasedacích místnostech, které jsou používány pro shromažďování lidí (učebny, restaurace, divadla, muzea, koncertní sály atd.)					
Zjednodušení instalace	potisk rastru					
Instalační vzdálenost VA [cm]	variabilní					

* Údaje se týkají tvrdých podlahových krytin na pevných stropních podkladech a potěru o ploše >70 kg/m².

** CP2

FHS

Roth originální Tacker® desky

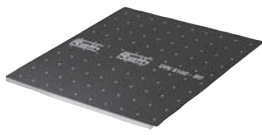
Produkt	Popis produktu	Objednací číslo.
	<p>Roth systémová kompozitní deska EPS DES s kročejovou izolací</p> <p>Roth systémová kompozitní deska 25-2 EPS DES sm WLG 045 Balení 15 m² v kartonu</p> <p>Roth systémová kompozitní deska 25-2 EPS DES sg WLG 032 s faktorem energetické účinnosti "X" pro vysokou úroveň izolace, včetně izolace proti kročejovému hluku a zvlášť nízké instalace (komponenty systému Quick-Energy Tacker systém) Balení 15 m² v kartonu</p> <p>Roth systémová kompozitní deska 30-2 EPS DES sg WLG 040 Balení 15 m² v kartonu</p> <p>Roth systémová kompozitní deska 35-3 EPS DES sm WLG 045 Balení 15 m² v kartonu</p>	<p>1115001225</p> <p>1115008979</p> <p>1115005382</p> <p>1115001223</p>
	<p>Roth systémová kompozitní deska EPS DEO WLG 035, 26 mm bez izolace kročejového hluku</p> <p>Balení 20 m² v kartonu</p>	<p>1115001222</p>
	<p>Roth systémová kompozitní skládací deska EPS DES s izolací kročejového hluku</p> <p>Roth systémová kompozitní skládací deska 30-3 EPS DES sm WLG 045 Balení 10 m²/5 kusů</p> <p>Roth systémová kompozitní skládací deska 30-2 EPS DES sg WLG 040 Balení 10 m²/5 kusů</p>	<p>1115010515</p> <p>1115010514</p>

FHS

FHS



Roth originální Tacker® desky

Produkt	Popis produktu	Objednací číslo	
	<p>Roth kompozitní role EPS DES s kročejovou izolací</p>		
	<p>Roth kompozitní role 20-2 EPS DES sg WLG 040</p>	<p>Balení 14 m²/role</p>	<p>1115008762</p>
	<p>Roth kompozitní role 25-2 EPS DES sm WLG 045</p>	<p>Balení 12 m²/role</p>	<p>1135002423</p>
	<p>Roth kompozitní role 30-3 EPS DES sm WLG 045</p>	<p>Balení 10 m²/role</p>	<p>1115006382</p>
	<p>Roth kompozitní role 30-2 EPS DES sg WLG 040</p>	<p>Balení 10 m²/role</p>	<p>1135001581</p>
	<p>Roth kompozitní role 30-2 EPS DES sg WLG 032</p>	<p>Balení 10 m²/role</p>	<p>1115010202</p>
	<p>Roth kompozitní role 35-3 EPS DES sm WLG 045</p>	<p>Balení 9 m²/role</p>	<p>1135000241</p>
	<p>Flipfix® Tacker systémová deska</p>		
	<p>Roth Flipfix® systémová deska Systémová deska Roth Flipfix® umožňuje bezpečné ukotvení trubek pomocí instalační technologie Roth originální Tacker® na již položených izolačních vrstvách a slouží jako kryt izolační vrstvy podle DIN 18560. Vytištěný rastr umožňuje upevnění trubek při předem stanovené rozteči.</p> <p>d x š x v [mm] 5000 x 1000 x 2</p> <p>třída stavebního materiálu: B2</p>	<p>Balení 25 m²</p>	<p>1135007285</p>



FHS

FHS

Systémové trubky
Přehled systémových trubek Roth









	Označení trubek			
	DUOPEX S5®		X-PERT S5®+	
				
Rozeř trubky	Objednací číslo	Dodávaná délka/ hmotnost balení	Objednací číslo	Dodávaná délka/ hmotnost balení
14	1135001713	600 m/50 kg	1115009062 1135002778	240 m/21 kg 600 m/50 kg
16	–		1135003402 1135003403	200 m/21 kg 600 m/62 kg
17	1135001715 1135001716	200 m/22 kg 600 m/66 kg	1135002779 1135002780 1135003282	200 m/22 kg 600 m/66 kg 3000 m/330 kg
20	1135001718 1135001719 1135001720	200 m/27 kg 500 m/68 kg 2000 m/270 kg	1135003551 1135003552 1135003553	200 m/27 kg 500 m/68 kg 2000 m/270 kg
25	1135006274 1135006275	250 m/43 kg 1500 m/258 kg	–	
32	1135007201	50 m/13 kg	–	
Vlastnosti	velmi robustní, velmi odolná		velmi flexibilní	
Barva	světle žlutá trubka s červenými pruhy		světle žlutá trubka s červenými pruhy	
Vrstvy trubky	5-vrstvá trubka		5-vrstvá trubka	
Výrobní procesy	S5 CoEx technologie koextruze		S5 CoEx technologie koextruze	
Tepelná vodivost [W/mK]	0,35			
Lineární součinitel tepel. roztažnosti [1/K]	1,14 x 10 ⁻⁴		1,95 x 10 ⁻⁴	
Třída stav. materiálu	B2			
Min. poloměr ohybu	5 x průměr trubky			
Drsnost [mm]	0,0003			
Rozeř trubky	Objem vody [l/m]			
11	–		–	
14	0,08		0,08	
16	–		0,11	
17	0,13		0,13	
20	0,21		0,21	
25	0,31		–	
32	0,53		–	
Označení trubek	délka v metrech, označení trubky, materiál, rozměry výrobce, třída trubky max. teplota (dlouhodobá), kyslíková bariéra zkušební ústav, datum výroby číslo produktu (výrobce) průběžný popis metrů			
Maximální teplota v dlouhodobém horizontu [°C]	95		70	
Maximální teplota v krátkodobém horizontu [°C]	110		100	
Maximální tlak [bar]	6		6	
Testovací a certifikační základna	DIN 4726 DIN EN ISO 15875		DIN 4726 DIN EN ISO 22391	
Číslo schválení	DIN CERTCO 3V203		DIN CERTCO 3V266	
Spojovací technologie	Roth PPSU PressCheck® Roth MS PressCheck® Roth MS šroubový konektor Roth topení a chlazení (rozměry 20+25 mm)		Roth PPSU PressCheck® Roth MS PressCheck® Roth MS šroubový konektor Roth topení a chlazení (rozměry 20+25 mm)	
Optimální teplota instalace [°C]	>0		>0	
Připustné přísady do vody	Roth nemrzoucí směs FKN 28			

Systémové trubky Přehled systémových trubek Roth

	Označení trubek			
	Alu-Laserflex		ClimaComfort S5	
				
Rozměr trubky	Objednací číslo	Dodávaná délka/ hmotnost balení	Objednací číslo	Dodávaná délka/ hmotnost balení
11	-		1135003441 1135003741	120 m/5 kg 240 m/10 kg
14	1135002391 1135006212 1135002798	100 m/11 kg 240 m/26 kg 600 m/66 kg	-	
16	1135004583 1135004584	200 m/20 kg 600 m/59 kg	-	
Vlastnosti	vynikající rozměrová stabilita		malý průměr pro minimální výšky instalace	
Barva	červená trubka		světle žlutá trubka s červenými pruhy	
Vrstvy trubky	5-vrstvá trubka		5-vrstvá trubka	
Výrobní procesy	-		S5 CoEx technologie koextruze	
Tepelná vodivost [W/mK]	0,35			
Lineární součinitel tepel. roztažnosti [1/K]	0,3x10 ⁻⁴		1,95 x 10 ⁻⁴	
Třída stavebního materiálu	B2			
Min. poloměr ohybu	5 x průměr trubky (lze použít ohebnou pružinu)		5 x průměr trubky	
Drsnost [mm]	0,0003*			
Rozměr trubky	Kapacita vody [l/m]			
11	-		0,04	
14	0,08		-	
16	0,11		-	
Označení trubek	délka v metrech, označení trubky, materiál, rozměry výrobce, třída trubky max. teplota (dlouhodobá), kyslíková bariéra zkušební ústav, datum výroby číslo produktu (výrobce) průběžný popis metrů			
Maximální teplota v dlouhodobém horizontu [°C]	70		70	
Maximální teplota v krátkodobém horizontu [°C]	100		100	
Maximální tlak [bar]	6		6	
Testovací a certifikační základna	DIN 4726 DIN EN ISO 22391		DIN 4726 DIN EN ISO 22391	
Číslo schválení	DIN CERTCO 3V332		DIN CERTCO 3V331	
Spojovací echnologie připojení	Roth PPSU PressCheck® Roth MS PressCheck® Roth MS šroubový konektor		šroubová spojka Roth a přenosový konektor nebo šroubové připojení	
Optimální teplota instalace [°C]	>0		>0	
Přípustné přísady do vody	Roth nemrzoucí směs FKN 28			

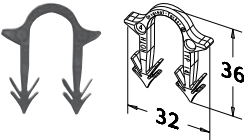
* Měření pomocí metrologie

FHS Roth originální Tacker® systém

Produkt	Popis produktu	Objednací číslo
	Roth systémová trubka DUOPEX S5® Rozměr [mm]	
	14	Balení 600 m 1135001713
	17	200 m 1135001715
	17	600 m 1135001716
	Roth systémová trubka X-PERT S5®+ Rozměr [mm]	
	14	Balení 240 m 1115009062
	14	600 m 1135002778
	17	200 m 1135002779
	17	600 m 1135002780
	17	3000 m 1135003282
	Roth systémová trubka PEX Rozměr [mm]	
	17	Balení 200 m 1135005551
	17	600 m 1135005552
600 m lze instalovat pouze pomocí rotačního odvíječe Roth		
	Roth systémová trubka Alu-Laserflex Rozměr [mm]	
	14	Balení 100 m 1135002391
	14	240 m 1135006212
	14	600 m 1135002798
	16	200 m 1135004583
	16	600 m 1135004584
	Roth originální Tacker® spony 14 Spony ve tvaru písmene U s dvojitým protihrotem, z plastu odolného vůči nárazu, pro upevnění trubek systému Roth 14 mm. 40 spon v řadě.	
		Balení 1000 kusů 1135007432
	Roth originální Tacker® E^x spony Spony ve tvaru písmene U s dvojitým protihrotem pro optimální uchycení v kompozitních deskách a rolích Roth s funkcí přizvedávání trubek pro lepší celkovou tepelnou vodivost v potěru Vhodné pro všechny systémové trubky Roth 14, 16, 17 a 20 mm.	
		Balení 1000 kusů 40 spon v řadě 1135006302
	Roth originální Tacker® 14 Roth originální Tacker® 14 je instalační nářadí speciálně upravené pro Roth originální Tacker® systém pro partnery společnosti Roth. Výškově nastavitelný, včetně závaží; pro zpracování Roth originálních Tacker® spon 14.	
	Balení 1 kus 1115005401	
	Roth originální Tacker® Speedstar Optimalizovaný Roth originální Tacker Speedstar je vhodný pro instalaci systémových trubek Roth 16 mm až 20 mm pomocí standardních spon Roth Tacker, E ^x spon a spon typu A. Integrovaná tlačná pružina podporuje a usnadňuje funkci Tackeru. Díky ergonomické rukojeti lze výšku nastavit na 90 cm až 120 cm. Do zásobníku lze snadno vložit až 135 spon a závaží umožňují bezproblémovou práci.	
V _{min} [mm] 900	V _{max} [mm] 1020	Balení 1 kus 1115010582

Roth originální Tacker® systém

vzorové aplikace

Řada izolačních produktů pro všechny oblasti použití

Požadavek 1: Strop vnitřní mezi prostory s rozdílem teplot do 5 °C včetně ČSN 73 0540, $R_{s,INS} = 0,77 \text{ m}^2\text{K/W}$		Technická data		
		$R_{s,INS}$ $\text{m}^2\text{K/W}$	tloušťka izolace.	vrstvy
Možnost 1	Roth systémová kompozitní deska 35-3 EPS DES sm WLG 045	0,77	35	1
Možnost 2	Roth systémová kompozitní role 35-3 EPS DES sm WLG 045			
Možnost 3	Roth systémová kompozitní deska 30-2 EPS DES sg WLG 040	0,75	30	1
Možnost 4	Roth systémová kompozitní role 30-2 EPS DES sg WLG 040			
Možnost 5	Roth systémová kompozitní deska EPS DEO WLG 035, 26 mm	0,75	26	1
Možnost 6	Roth systémová kompozitní deska EPS DES sg 25-2 WLG 032	0,78	25	1
Požadavek 2: Strop a stěna vnitřní z vytápěného prostoru do temperovaného prostoru ČSN 73 0540, $R_{s,INS} = 1,33 \text{ m}^2\text{K/W}$		Technická data		
		$R_{s,INS}$ $\text{m}^2\text{K/W}$	tloušťka izolace.	vrstvy
Možnost 1	Roth systémová kompozitní role 30-3 EPS DES sm WLG 045	1,41	60	2
	Roth PS izolační deska (EPS DEO) WLG 040 1000 x 500 x 30 mm			
Možnost 2	Roth systémová kompozitní deska 35-3 EPS DES sm WLG 045	1,27	55	2
	Roth PS izolační deska (EPS DEO) WLG 040 1000 x 500 x 20 mm			
Možnost 3	Roth systémová kompozitní role 35-3 EPS DES sm WLG 045	1,40	55	2
	Roth PS izolační deska (EPS DEO) WLG 040 1000 x 500 x 20 mm			
Možnost 4	Roth systémová kompozitní deska 25-2 EPS DES sm WLG 045	1,40	55	2
	Roth PS izolační deska (EPS DEO) WLG 035 1000 x 500 x 30 mm			
Možnost 5	Roth systémová kompozitní role 25-2 EPS DES sm WLG 045	1,35	50	2
	Roth PS izolační deska (EPS DEO) WLG 035 1000 x 500 x 30 mm			
Možnost 6	Roth systémová kompozitní role 20-2 EPS DES sg WLG 040	1,35	50	2
	Roth PS izolační deska (EPS DEO) WLG 035 1000 x 500 x 30 mm			
Možnost 7	Roth systémová kompozitní deska 30-2 EPS DES sg WLG 040	1,32	50	2
	Roth PS izolační deska (EPS DEO) WLG 040 1000 x 500 x 20 mm			
Možnost 8	Roth systémová kompozitní role 30-2 EPS DES sg WLG 040	1,25	46	2
	Roth PS izolační deska (EPS DEO) WLG 040 1000 x 500 x 20 mm			
Možnost 9	Roth systémová kompozitní deska EPS DEO WLG 035, 26 mm	1,25	46	2
	Roth PS izolační deska (EPS DEO) WLG 040 1000 x 500 x 20 mm			
Možnost 10	Roth systémová kompozitní deska EPS DES sg 25-2 WLG 032	1,28	45	2
	Roth PS izolační deska (EPS DEO) WLG 040 1000 x 500 x 20 mm			
Požadavek 3: Podlaha a stěna z vytápěného prostoru přilehlá k zemině DIN ČSN 73 0540, $R_{s,INS} = 2,22 \text{ m}^2\text{K/W}$		Technická data		
		$R_{s,INS}$ $\text{m}^2\text{K/W}$	tloušťka izolace.	vrstvy
Možnost 1	Roth systémová kompozitní deska 35-3 EPS DES sm WLG 045	2,20	85	2
	Roth PS izolační deska (EPS DEO) WLG 035 1000 x 500 x 50 mm			
Možnost 2	Roth systémová kompozitní role 35-3 EPS DES sm WLG 045	2,18	80	2
	Roth PS izolační deska (EPS DEO) WLG 035 1000 x 500 x 50 mm			
Možnost 3	Roth systémová kompozitní deska 30-2 EPS DES sg WLG 040	2,09	80	2
	Roth PS izolační deska (EPS DEO) WLG 035 1000 x 500 x 50 mm			
Možnost 4	Roth systémová kompozitní role 30-2 EPS DES sg WLG 040	2,18	76	2
	Roth PS izolační deska (EPS DEO) WLG 035 1000 x 500 x 50 mm			
Možnost 5	Roth systémová kompozitní role 30-3 EPS DES sm WLG 045	2,03	62	2
	Roth PS izolační deska (EPS DEO) WLG 035 1000 x 500 x 50 mm			
Možnost 6	Roth systémová kompozitní deska EPS DEO WLG 035, 26 mm	2,03	58	2
	Roth PS izolační deska 32 mm			
Možnost 7	Roth systémová kompozitní deska 30-2 EPS DES sg WLG 040	2,06	57	2
	Roth PU izolační deska 32 mm			
Možnost 8	Roth systémová kompozitní role 30-2 EPS DES sg WLG 040	2,03	58	2
	Roth PU izolační deska 32 mm			
Možnost 9	Roth systémová kompozitní deska EPS DEO WLG 035, 26 mm	2,03	58	2
	Roth PS izolační deska 32 mm			
Možnost 10	Roth systémová kompozitní deska EPS DES sg 25-2 WLG 032	2,06	57	2
	Roth PU izolační deska 32 mm			

Kombinace Roth systémová kompozitní deska 35-3 PS-TK 4,0 a izolační panel Roth PU 53 mm lze použít pro zvýšenou tepelnou izolaci.

Poznámka: Musí se brát v úvahu požadavky na izolaci podle ČSN.

Roth originální Tacker® systém vzorové aplikace

Potřeba materiálu pro 1 m ² Roth originálního Tacker systému (bez izolace) se systémovou trubicí Roth DUOPEX S5®, X-PERT S5® a/nebo Alu-Laserflex					
izolace viz přehled na straně 32					
	VA 10	VA 15	VA 20	VA 25	VA 30
	25 x Roth originální Tacker® E ^x spona 1 m Roth okrajový izolační pás 10 m Roth systém. trubka dle DIN 4726/4729	16 x Roth originální Tacker® E ^x spona 1 m Roth okrajový izolační pás 6,60 m Roth systém. trubka dle DIN 4726/4729	12 x Roth originální Tacker® E ^x spona 1 m Roth okrajový izolační pás 5 m Roth systém. trubka dle DIN 4726/4729	10 x Roth originální Tacker® E ^x spona 1 m Roth okrajový izolační pás 4 m Roth systém. trubka dle DIN 4726/4729	8 x Roth originální Tacker® E ^x spona 1 m Roth okrajový izolační pás 3,30 m Roth systém. trubka dle DIN 4726/4729

Roth Flipfix® Tacker systém





Potřeba materiálu pro 1 m ² Roth Flipfix® Tacker systému (bez izolace) se systémovou trubicí Roth DUOPEX S5®, X-PERT S5® a/nebo Alu-Laserflex					
ceny metru čtverečního izolace viz. přehled na straně 32					
	VA 10	VA 15	VA 20	VA 25	VA 30
	1 m ² Roth Flipfix® deska 25 x Roth originální Tacker® E ^x spona 1,50 m Roth Flipfix® lepicí páska 10 m Roth systém. trubka	1 m ² Roth Flipfix® deska 16 x Roth originální Tacker® E ^x spona 1,50 m Roth Flipfix® lepicí páska 6,60 m Roth systém. trubka	1 m ² Roth Flipfix® deska 12 x Roth originální Tacker® E ^x spona 1,50 m Roth Flipfix® lepicí páska 5 m Roth systém. trubka	1 m ² Roth Flipfix® deska 10 x Roth originální Tacker® E ^x spona 1,50 m Roth Flipfix® lepicí páska 4 m Roth systém. trubka	1 m ² Roth Flipfix® deska 8 x Roth originální Tacker® E ^x spona 1,50 m Roth Flipfix® lepicí páska 3,30 m Roth systém. trubka

Roth Quick-Energy® Tacker systém

Potřeba materiálu pro 1 m ² Roth Quick-Energy® Tacker systému vč. systémové kompozitní desky EPS DES sm 25-2 WLG 032 stejně jako u systémových trubek DUOPEX S5® a/nebo X-PERT S5®					
	VA 10	VA 15	VA 20	VA 25	VA 30
	1 m ² Roth systémová kompozitní deska EPS DES sg 25-2 WLG 032 40 x Roth originální Tacker® spona 14 1 m Roth okrajový izolační pás 10 m Roth systémová trubka	1 m ² Roth systémová kompozitní deska EPS DES sg 25-2 WLG 032 27 x Roth originální Tacker® spona 14 1 m Roth okrajový izolační pás 6,6 m Roth systémová trubka	1 m ² Roth systémová kompozitní deska EPS DES sg 25-2 WLG 032 20 x Roth originální Tacker® spona 14 1 m Roth okrajový izolační pás 5 m Roth systémová trubka	1 m ² Roth systémová kompozitní deska EPS DES sg 25-2 WLG 032 16 x Roth originální Tacker® spona 14 1 m Roth okrajový izolační pás 4 m Roth systémová trubka	1 m ² Roth systémová kompozitní deska EPS DES sg 25-2 WLG 032 14 x Roth originální Tacker® spona 14 1 m Roth okrajový izolační pás 3,3 m Roth systémová trubka

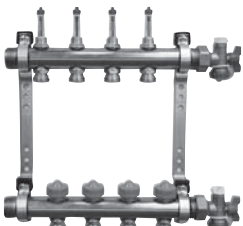
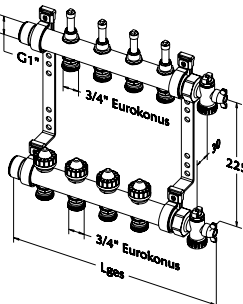
FHS

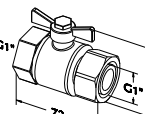
Roth rozdělovače

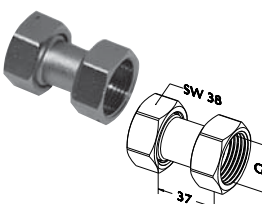
Produkt	Popis produktu	Objednací číslo																																																								
 	<p>Roth rozdělovač s průtokoměry, uzavíratelný Rozdělovač a sběrač je vyroben z mosazi a může být připojen vpravo nebo vlevo přes vnější závit 1" s plochým těsněním. Přívod: s uzavíratelnými průtokoměry (rozsah: 0–4 l/min) Zpátečka: s integrovanými termostatickými ventily pro nastavení průtoku na topný okruh. Topné okruhy jsou připojeny pomocí 3/4" eurokonusu. Rozdělovač je předmontován na zvukově izolovaných konzolích. Rozsah dodávky: rozdělovač, uzavíratelné ventily pro napouštění / vypouštění / odvzdušnění, popisovací štítky a montážní návod.</p> <table border="1"> <thead> <tr> <th>Rozdělovač</th> <th>délka v mm</th> <th>šířka [mm]</th> <th>Balení</th> </tr> </thead> <tbody> <tr><td>HK 2</td><td>245</td><td>75</td><td>1 kus</td></tr> <tr><td>HK 3</td><td>295</td><td>75</td><td>1 kus</td></tr> <tr><td>HK 4</td><td>345</td><td>75</td><td>1 kus</td></tr> <tr><td>HK 5</td><td>395</td><td>75</td><td>1 kus</td></tr> <tr><td>HK 6</td><td>445</td><td>75</td><td>1 kus</td></tr> <tr><td>HK 7</td><td>495</td><td>75</td><td>1 kus</td></tr> <tr><td>HK 8</td><td>545</td><td>75</td><td>1 kus</td></tr> <tr><td>HK 9</td><td>595</td><td>75</td><td>1 kus</td></tr> <tr><td>HK 10</td><td>645</td><td>75</td><td>1 kus</td></tr> <tr><td>HK 11</td><td>695</td><td>75</td><td>1 kus</td></tr> <tr><td>HK 12</td><td>745</td><td>75</td><td>1 kus</td></tr> <tr><td>HK 13</td><td>795</td><td>75</td><td>1 kus</td></tr> <tr><td>HK 14</td><td>845</td><td>75</td><td>1 kus</td></tr> </tbody> </table> <p>Pro systémové trubky Roth 11 až 20 mm Roth svěrná šroubení a lisovací fitinky nejsou součástí dodávky s rozdělovačem a je nutné je objednat samostatně.</p>	Rozdělovač	délka v mm	šířka [mm]	Balení	HK 2	245	75	1 kus	HK 3	295	75	1 kus	HK 4	345	75	1 kus	HK 5	395	75	1 kus	HK 6	445	75	1 kus	HK 7	495	75	1 kus	HK 8	545	75	1 kus	HK 9	595	75	1 kus	HK 10	645	75	1 kus	HK 11	695	75	1 kus	HK 12	745	75	1 kus	HK 13	795	75	1 kus	HK 14	845	75	1 kus	<p>1115009796 1115009797 1115009798 1115009799 1115009800 1115009801 1115009802 1115009803 1115009804 1115009805 1115009806 1115010518 1115010519</p>
Rozdělovač	délka v mm	šířka [mm]	Balení																																																							
HK 2	245	75	1 kus																																																							
HK 3	295	75	1 kus																																																							
HK 4	345	75	1 kus																																																							
HK 5	395	75	1 kus																																																							
HK 6	445	75	1 kus																																																							
HK 7	495	75	1 kus																																																							
HK 8	545	75	1 kus																																																							
HK 9	595	75	1 kus																																																							
HK 10	645	75	1 kus																																																							
HK 11	695	75	1 kus																																																							
HK 12	745	75	1 kus																																																							
HK 13	795	75	1 kus																																																							
HK 14	845	75	1 kus																																																							
 	<p>Roth kulový kohout 1" vhodný pro rozdělovače Roth. Mosazný kulový kohout, 1" vnitřní závit / vnitřní závit s převlečnou maticí, ploché těsnění.</p> <table border="1"> <thead> <tr> <th>Balení</th> </tr> </thead> <tbody> <tr> <td>1 kus</td> </tr> </tbody> </table>	Balení	1 kus	<p>1135006454</p>																																																						
Balení																																																										
1 kus																																																										
	<p>Roth kulový kohout 1" s teploměrem Sada kulových kohoutů obsahuje jeden kulový kohout označený červeně a jeden označený modře. Připojení k rozdělovači 1". Převlečná matice s plochým těsněním a teploměry.</p> <table border="1"> <thead> <tr> <th>Balení</th> </tr> </thead> <tbody> <tr> <td>1 set</td> </tr> </tbody> </table>	Balení	1 set	<p>1150008821</p>																																																						
Balení																																																										
1 set																																																										
	<p>Roth 1" prodlužovací sada pro rozdělovače obsahující 2 převlečná šroubení s 1" převlečnými matkami a plochým těsněním, pro připojení dvou Roth 1" univerzálních rozdělovačů nebo uzavíratelných rozdělovačů s průtokoměry. Maximální počet topných okruhů: 12</p> <table border="1"> <thead> <tr> <th>Připojení</th> <th>délka [mm]</th> <th>Balení</th> </tr> </thead> <tbody> <tr> <td>1" převlečná matice</td> <td>37</td> <td>1 set = 2 kusy</td> </tr> </tbody> </table>	Připojení	délka [mm]	Balení	1" převlečná matice	37	1 set = 2 kusy	<p>1135007433</p>																																																		
Připojení	délka [mm]	Balení																																																								
1" převlečná matice	37	1 set = 2 kusy																																																								

FHS

FHS Roth rozdělovače

Produkt

Popis produktu

Objednací číslo

FHS

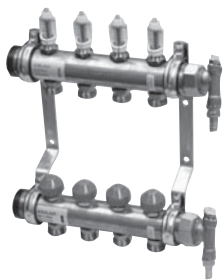

Roth 1 1/4" průmyslové rozdělovače s průtokoměry, uzavíratelné

Rozdělovač a sběrač je vyroben z mosazi a může být připojen vpravo nebo vlevo přes vnější závit 1 1/4" s plochým těsněním.

Přívod: s uzavíratelnými průtokoměry (rozsah: 0–4 l/min)

Zpátečka: s integrovanými termostatickými ventily pro nastavení průtoku na topný okruh

Topné okruhy jsou připojeny pomocí 3/4" eurokonusu (systémová trubka 20 mm).

Rozsah dodávky: rozdělovač, uzavíratelné ventily pro napouštění / vypouštění / odvzdušnění, popisovací štítky a montážní návod.

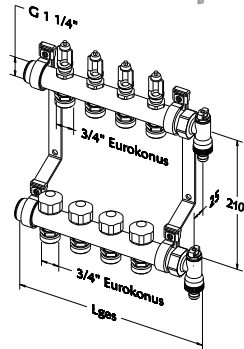

Rozdělovač	délka [mm]	Balení
HK 2	203	1 kus
HK 3	253	1 kus
HK 4	303	1 kus
HK 5	353	1 kus
HK 6	403	1 kus
HK 7	453	1 kus
HK 8	503	1 kus
HK 9	553	1 kus
HK 10	603	1 kus
HK 11	653	1 kus
HK 12	703	1 kus

Dodací lhůta: 6 týdnů

1135006943
1135006944
1135006945
1135006946
1135006947
1135006948
1135006949
1135006950
1135006951
1135006952
1135006953



Roth kulový kohout 1 1/4"

Mosazný kulový kohout s 1 1/4" převlečnou maticí, ploché těsnění.

Rozměr [mm] d x Ø D x SW [mm] Balení

1 1/4" vnitř./vněj. závit 95 x 79 x 47 1 kus

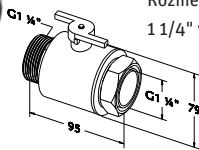

1135006853

Roth redukce 1 1/4" na 1" pro připojení rozdělovače

Připojovací sada obsahuje 2 redukce a ploché těsnění pro připojení regulačních stanic se závitem 1"

Balení
1 set = 2 kusy

1135007718

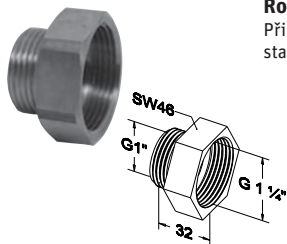

Produkt

Popis produktu

Objednací číslo



Roth průmyslový rozdělovač 1 1/2" (segmenty / moduly) bez průtokoměrů

Roth průmyslový rozdělovač 1 1/2" je vyroben z tlustostěnného plastu (PA 66).

Díky tomu je rozdělovač velmi lehký a snadno se instaluje.

Jednotlivé segmenty jsou propojeny závitů a mohou být

rozšířeny až na **20 topných okruhů**.

Napojení okruhu (**3/4" Eurokonus**) je určeno pro **Roth systémové trubky DUOPEX S5⁺ a X-PERT S5⁺ až do 20 mm**.

Rozteč 70 mm mezi napojením optimalizuje komfort při instalaci.

Rozdělovače jsou vybaveny regulačními ventily.

Termostatické ventily s přípojovacím závitem M 30 x 1,5 mm jsou k dispozici na straně sběrače.

Na závity lze na přání namontovat servopohony Roth.

Topné okruhy lze uzavírat zvlášť na straně přívodu i zpátečky.

Pro každý rozdělovač je vždy vyžadována základní sada a musí být objednána samostatně.

Balení

1 kus = 1 set (sestavující z těla rozdělovače a sběrače)

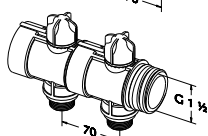
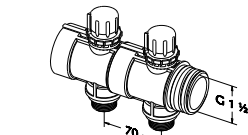

Eurokonusové šroubení je nutné objednat samostatně.

Technická data: Maximální provozní teplota: 60 °C

Minimální provozní teplota: -20 °C

Maximální přípustný provozní tlak: 6 bar

Připojení	hmotnost/kg*	d [mm]* *
2	0,70	250
3	1,05	320
4	1,40	390
5	1,76	460
6	2,11	530

1135006341
1135006342
1135006343
1135006344
1135006345

* bez základní sady

** Celková délka segmentu rozdělovače včetně instalované základní sady



Roth průmyslový rozdělovač 1 1/2" (segmenty / moduly) s průtokoměry

Roth průmyslový rozdělovač 1 1/2" je vyroben z tlustostěnného plastu (PA 66).

Díky tomu je rozdělovač velmi lehký a snadno se instaluje.

Jednotlivé segmenty jsou propojeny závitů a mohou být

rozšířeny až na **20 topných okruhů**.

Napojení okruhu (**3/4" Eurokonus**) je určeno pro **Roth systémové trubky DUOPEX S5⁺ a X-PERT S5⁺ až do 20 mm**.

Rozteč 70 mm mezi napojením optimalizuje komfort při instalaci.

Rozdělovače jsou vybaveny průtokoměry (rozsah: **4-20 l / min.**) a regulačními ventily.

Termostatické ventily s přípojovacím závitem M 30 x 1,5 mm jsou k dispozici na straně sběrače.

Na závity lze na přání namontovat servopohony Roth.

Topné okruhy lze uzavřít zvlášť na straně přívodu i zpátečky.

Pro každý rozdělovač je vždy vyžadována základní sada a musí být objednána samostatně.

Balení

1 kus = 1 set (sestavující z těla rozdělovače a sběrače)

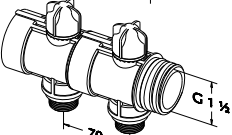
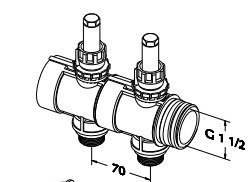

Eurokonusové šroubení je nutné objednat samostatně.

Technická data: Maximální provozní teplota: 60 °C

Minimální provozní teplota: -20 °C

Maximální přípustný provozní tlak: 6 bar

Připojení	hmotnost/kg*	d [mm]* *
2	0,72	250
3	1,08	320
4	1,44	390
5	1,81	460
6	2,17	530

1135006346
1135006347
1135006348
1135006349
1135006350

* bez základní sady

** celková délka segmentu rozdělovače včetně instalované základní sady

FHS

FHS

Roth rozdělovače

Produkt

Popis produktu

Objednací číslo

FHS

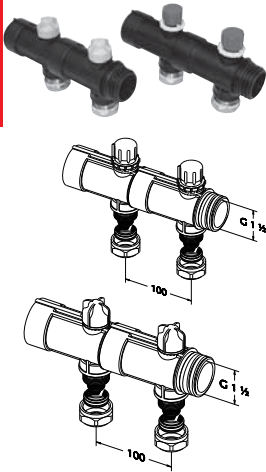
**Roth průmyslový rozdělovač 1 1/2" (segmenty / moduly)**

Roth průmyslový rozdělovač 1 1/2" je vyroben z tlustostěnného plastu (PA 66).

Díky tomu je rozdělovač velmi lehký a snadno se instaluje.

Jednotlivé segmenty potrubí jsou propojeny závity a mohou být rozšířeny až na **20 topných okruhů**.

Přípojky (napojení přes mosazné svorky) jsou určeny pro **Roth systémové trubky DUOPEX S5⁺ a X-PERT S5⁺ + 20 mm**.

Rozteč 100 mm mezi napojením optimalizuje komfort při instalaci.

Rozdělovače jsou vybaveny regulačními ventily.

Vratné ventily s přípojovacím závitem M 30 x 1,5 mm jsou k dispozici na straně sběrače.

Na závity lze na přání namontovat servopohony Roth.

Topné okruhy lze uzavírat zvlášť na straně přívodu i zpátečky.

Pro každý rozdělovač je vyžadována základní sada a musí být objednána samostatně

Balení

1 balení = 1 set (sestavující z těla rozdělovače a sběrače)

včetně šroubení 25 mm.

Technická data: Maximální provozní teplota: 60 °C
 Minimální provozní teplota: -20 °C
 Maximální přípustný provozní tlak: 6 bar

Připojení	hmotnost/kg*	d [mm]* *
2	1,53	310
3	2,29	410
4	3,05	510
5	3,82	610
6	4,58	710

1135006276
 1135006277
 1135006278
 1135006279
 1135006280

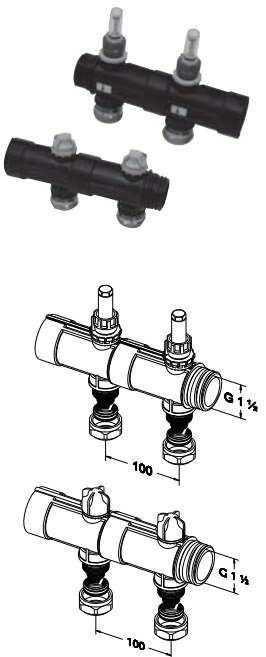
**Roth průmyslový rozdělovač 1 1/2" (segmenty / moduly) s průtokoměry**

Roth průmyslový rozdělovač 1 1/2" je vyroben z tlustostěnného plastu (PA 66).

Díky tomu je rozdělovač velmi lehký a snadno se instaluje.

Jednotlivé segmenty potrubí jsou propojeny závity a mohou být rozšířeny až na **20 topných okruhů**.

Přípojky (napojení přes mosazné svorky) jsou určeny pro **Roth systémové trubky DUOPEX S5⁺ a X-PERT S5⁺ + 20 mm**.

Rozteč 100 mm mezi napojením optimalizuje komfort při instalaci.

Rozdělovače jsou vybaveny průtokoměry (rozsah: **4-20 l / min.**) a regulační ventily.

Vratné ventily s přípojovacím závitem M 30 x 1,5 mm jsou k dispozici na straně sběrače.

Na závity ventilů lze na přání namontovat servopohony Roth.

Topné okruhy lze uzavírat zvlášť na straně přívodu i zpátečky.

Pro každý rozdělovač je vyžadována základní sada a musí být objednána samostatně.

Balení

1 balení = 1 set (sestavující z těla rozdělovače a sběrače)

včetně šroubení 25 mm.

Technická data: Maximální provozní teplota: 60 °C
 Minimální provozní teplota: -20 °C
 Maximální přípustný provozní tlak: 6 bar

Připojení	Hmotnost/kg*	d [mm]* *
2	1,55	310
3	2,32	410
4	3,09	510
5	3,87	610
6	4,64	710

1135007693
 1135007694
 1135007695
 1135007696
 1135007697

Dodací lhůta na vyžádání

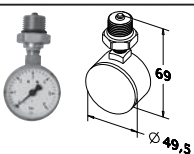
**Roth manometr pro průmyslový rozdělovač 1 1/2"**

Manometr Roth je konstruován s montážním ventilem a je vhodný pro montáž na koncovku (základní balení 1 1/2 "). Maximální tlak na manometru je 10 barů.

d x š [mm]

68,7 x 49,6

Balení

1 kus

1135006353

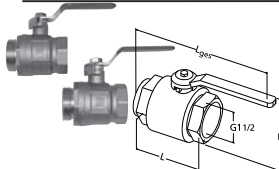
**Roth set kulových ventilů 1 1/2"**

Kulový ventil Roth 1 1/2 " (DN40) vnitřní / vnější závit. Pro kompletní rozdělovač jsou požadovány 2 těchto kulových ventilů (1 sada), pro uzavření přívodu a zátěčky.

Hmotnost 0,88 kg/kus (1,76 kg/set)

Rozměr d_{total} x d x v x SW [mm]
 1 1/2" 292 x 152 x 110 x 54

Balení

2 kusy = 1 set

1135006354

* bez základní sady

** celková délka segmentu rozdělovače včetně instalované základní sady

FHS

Roth rozdělovače

Produkt

Popis produktu

Objednací číslo



Roth základní sada k průmyslovému rozdělovači 1 1/2"

Základní sada se skládá z 2 x 2 průmyslových konzol (včetně upevnění), 2 koncových uzávěrů, 2 koncovek (pro montáž napouštěcího a vypouštěcího ventilu, teploměru a manometru, je-li třeba) s mosaznými přípojkami 1/2", 2 x napouštěcí a vypouštěcí ventil, 2 x teploměr (až 60 ° C).

Základní sada váží 1,3 kg a musí být přibjednána pro každý rozdělovač.

Balení

1 kus = 1 set (viz výše)

1135006351



Roth rozšiřující set konzol pro průmyslový rozdělovač

Rozšiřující set zahrnuje jak konzoli pro přívod, tak i konzoli pro zátečky, včetně upevňovacích prvků.

Množství požadovaných konzol závisí na počtu topných okruhů.

Maximální vzdálenost mezi konzolami nesmí překročit 400 mm.

Mezi přívodem a zátečkou by měl být rozestup 185 mm. Tento rozestup je přizpůsoben skříni pro rozdělovače 1 1/2"

Doporučená výška instalace zpátečky nad čistou podlahou, cca. 314 mm.

K základní sadě je třeba přidat další konzole podle následující tabulky:

Topné okruhy	2-5	6-9	10-14	15-19	20
Extra konzole	0	1	2	3	4

Balení

1 kus = 1 set

(konzole, přívod a zpátečka)

1135006352

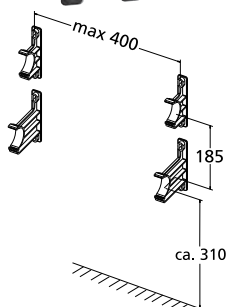

FHS

FHS Roth přípojovací prvky a příslušenství

Produkt	Popis produktu	Objednací číslo																																			
	<p>Roth univerzální šroubení Pro připojení všech trubek systému Roth k univerzálním rozdělovačům nebo rozdělovačům Roth s průtokoměry 1" až 1 1/2". Šroubení obsahuje: 3/4" převlečnou matici, svěrný kroužek, podpěrné těleso s eurokonusem, těsnění s O-kroužkem a dělicí přepážky.</p>																																				
	<table border="1"> <thead> <tr> <th>Rozměr [mm]</th> <th>SW [mm]</th> <th>Balení</th> <th>Objednací číslo</th> </tr> </thead> <tbody> <tr> <td>14</td> <td>30</td> <td>10 kusů</td> <td>1135005188</td> </tr> <tr> <td>16</td> <td>30</td> <td>10 kusů</td> <td>1135005189</td> </tr> <tr> <td>17</td> <td>30</td> <td>10 kusů</td> <td>1135005190</td> </tr> <tr> <td>20</td> <td>30</td> <td>10 kusů</td> <td>1135005201</td> </tr> </tbody> </table>	Rozměr [mm]	SW [mm]	Balení	Objednací číslo	14	30	10 kusů	1135005188	16	30	10 kusů	1135005189	17	30	10 kusů	1135005190	20	30	10 kusů	1135005201																
	Rozměr [mm]	SW [mm]	Balení	Objednací číslo																																	
	14	30	10 kusů	1135005188																																	
	16	30	10 kusů	1135005189																																	
17	30	10 kusů	1135005190																																		
20	30	10 kusů	1135005201																																		
	<p>Roth tlakové šroubení Pro připojení systémových potrubí Roth k univerzálním rozvaděčům Roth a rozdělovačům Roth s průtokoměry. Obsahuje: mosaznou převlečnou matici s vnitřním závitem 3/4", mosazné podpěrné těleso s eurokonusem a pevné nerezové pouzdro pro trvalé zalisování.</p>																																				
	<table border="1"> <thead> <tr> <th>Rozměr [mm]</th> <th>d x Ø D x SW [mm]</th> <th>Balení</th> <th>Objednací číslo</th> </tr> </thead> <tbody> <tr> <td>14</td> <td>46 x 19 x 30</td> <td>10 kusů</td> <td>1135001503</td> </tr> <tr> <td>16</td> <td>46 x 21 x 30</td> <td>10 kusů</td> <td>1115006832</td> </tr> <tr> <td>17</td> <td>46 x 22 x 30</td> <td>10 kusů</td> <td>1135001505</td> </tr> <tr> <td>20</td> <td>46 x 25 x 30</td> <td>10 kusů</td> <td>1135001506</td> </tr> </tbody> </table>	Rozměr [mm]	d x Ø D x SW [mm]	Balení	Objednací číslo	14	46 x 19 x 30	10 kusů	1135001503	16	46 x 21 x 30	10 kusů	1115006832	17	46 x 22 x 30	10 kusů	1135001505	20	46 x 25 x 30	10 kusů	1135001506																
	Rozměr [mm]	d x Ø D x SW [mm]	Balení	Objednací číslo																																	
	14	46 x 19 x 30	10 kusů	1135001503																																	
	16	46 x 21 x 30	10 kusů	1115006832																																	
17	46 x 22 x 30	10 kusů	1135001505																																		
20	46 x 25 x 30	10 kusů	1135001506																																		
	<p>Roth záslepka Pro zaslepení vývodů, které nejsou potřeba na rozdělovačích Roth s průtokoměry nebo na univerzálních rozdělovačích Roth.</p>																																				
	<table border="1"> <thead> <tr> <th>Rozměr</th> <th>SW [mm]</th> <th>Balení</th> <th>Objednací číslo</th> </tr> </thead> <tbody> <tr> <td>3/4" vnitřní závít</td> <td>30</td> <td>10 kusů</td> <td>1135000354</td> </tr> </tbody> </table>	Rozměr	SW [mm]	Balení	Objednací číslo	3/4" vnitřní závít	30	10 kusů	1135000354																												
Rozměr	SW [mm]	Balení	Objednací číslo																																		
3/4" vnitřní závít	30	10 kusů	1135000354																																		
	<p>Roth přechodka AG Přechodka AG, jednostranný závít, připojení potrubí s pevným nosným tělesem a jedním pevným pouzdem z nerezové oceli pro trvalé připojení k systémovým trubkám Roth.</p>																																				
	<table border="1"> <thead> <tr> <th>Rozměr</th> <th>d x Ø D x SW [mm]</th> <th>Balení</th> <th>Objednací číslo</th> </tr> </thead> <tbody> <tr> <td>14 x 1/2" vnější závít</td> <td>49 x 19 x 22</td> <td>10 kusů</td> <td>1135001383</td> </tr> <tr> <td>17 x 1/2" vnější závít</td> <td>49 x 22 x 22</td> <td>10 kusů</td> <td>1135000530</td> </tr> <tr> <td>20 x 1/2" vnější závít</td> <td>49 x 25 x 22</td> <td>10 kusů</td> <td>1135000532</td> </tr> </tbody> </table>	Rozměr	d x Ø D x SW [mm]	Balení	Objednací číslo	14 x 1/2" vnější závít	49 x 19 x 22	10 kusů	1135001383	17 x 1/2" vnější závít	49 x 22 x 22	10 kusů	1135000530	20 x 1/2" vnější závít	49 x 25 x 22	10 kusů	1135000532																				
	Rozměr	d x Ø D x SW [mm]	Balení	Objednací číslo																																	
	14 x 1/2" vnější závít	49 x 19 x 22	10 kusů	1135001383																																	
17 x 1/2" vnější závít	49 x 22 x 22	10 kusů	1135000530																																		
20 x 1/2" vnější závít	49 x 25 x 22	10 kusů	1135000532																																		
	<p>Roth mosazná spojka Skládá se z tělesa s dvěma závity a dvou svěrných šroubení pro připojení systémových trubek Roth DUOPEX 55⁺, X-PERT 55⁺ a topných trubek PERTEX[®] S5.</p>																																				
	<table border="1"> <thead> <tr> <th>Rozměr [mm]</th> <th>d x Ø D x SWa x SWb [mm]</th> <th>Balení</th> <th>Objednací číslo</th> </tr> </thead> <tbody> <tr> <td>14</td> <td>51 x 14 x 30 x 27</td> <td>1 kus</td> <td>1135001471</td> </tr> <tr> <td>16</td> <td>45 x 16 x 30 x 27</td> <td>1 kus</td> <td>1115007910</td> </tr> <tr> <td>17</td> <td>51 x 17 x 30 x 27</td> <td>1 kus</td> <td>1135000278</td> </tr> <tr> <td>20</td> <td>53 x 20 x 30 x 27</td> <td>1 kus</td> <td>1135000279</td> </tr> <tr> <td>25</td> <td>57 x 25 x 37 x 36</td> <td>1 kus</td> <td>1135000280</td> </tr> </tbody> </table>	Rozměr [mm]	d x Ø D x SWa x SWb [mm]	Balení	Objednací číslo	14	51 x 14 x 30 x 27	1 kus	1135001471	16	45 x 16 x 30 x 27	1 kus	1115007910	17	51 x 17 x 30 x 27	1 kus	1135000278	20	53 x 20 x 30 x 27	1 kus	1135000279	25	57 x 25 x 37 x 36	1 kus	1135000280												
	Rozměr [mm]	d x Ø D x SWa x SWb [mm]	Balení	Objednací číslo																																	
	14	51 x 14 x 30 x 27	1 kus	1135001471																																	
	16	45 x 16 x 30 x 27	1 kus	1115007910																																	
	17	51 x 17 x 30 x 27	1 kus	1135000278																																	
20	53 x 20 x 30 x 27	1 kus	1135000279																																		
25	57 x 25 x 37 x 36	1 kus	1135000280																																		
	<p>Roth lisovací spojka PressCheck[®] Obsahuje: dvojité opěrné těleso a dvě pevná nerezová pouzdra pro trvalé připojení všech systémových trubek Roth.</p>																																				
	<table border="1"> <thead> <tr> <th>Rozměr [mm]</th> <th>d x Ø D [mm]</th> <th>Material</th> <th>Balení</th> <th>Objednací číslo</th> </tr> </thead> <tbody> <tr> <td>14</td> <td>58 x 19</td> <td>mosaz</td> <td>10 kusů</td> <td>1135004728</td> </tr> <tr> <td>16 x 14</td> <td>66 x 22</td> <td>PPSU</td> <td>10 kusů</td> <td>1115006648</td> </tr> <tr> <td>16</td> <td>58 x 21</td> <td>mosaz</td> <td>10 kusů</td> <td>1135004729</td> </tr> <tr> <td>16/17</td> <td>58 x 21/22</td> <td>mosaz</td> <td>10 kusů</td> <td>1135007053</td> </tr> <tr> <td>17</td> <td>58 x 22</td> <td>mosaz</td> <td>10 kusů</td> <td>1135004730</td> </tr> <tr> <td>20</td> <td>58 x 25</td> <td>mosaz</td> <td>10 kusů</td> <td>1135004731</td> </tr> </tbody> </table>	Rozměr [mm]	d x Ø D [mm]	Material	Balení	Objednací číslo	14	58 x 19	mosaz	10 kusů	1135004728	16 x 14	66 x 22	PPSU	10 kusů	1115006648	16	58 x 21	mosaz	10 kusů	1135004729	16/17	58 x 21/22	mosaz	10 kusů	1135007053	17	58 x 22	mosaz	10 kusů	1135004730	20	58 x 25	mosaz	10 kusů	1135004731	
	Rozměr [mm]	d x Ø D [mm]	Material	Balení	Objednací číslo																																
	14	58 x 19	mosaz	10 kusů	1135004728																																
	16 x 14	66 x 22	PPSU	10 kusů	1115006648																																
	16	58 x 21	mosaz	10 kusů	1135004729																																
	16/17	58 x 21/22	mosaz	10 kusů	1135007053																																
17	58 x 22	mosaz	10 kusů	1135004730																																	
20	58 x 25	mosaz	10 kusů	1135004731																																	

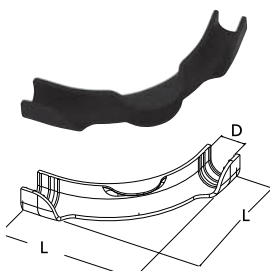
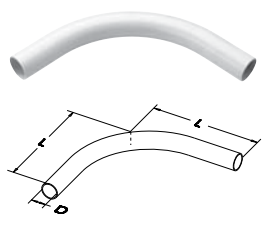
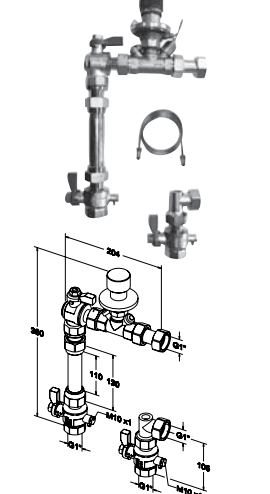
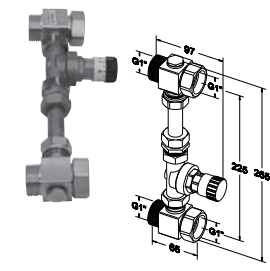
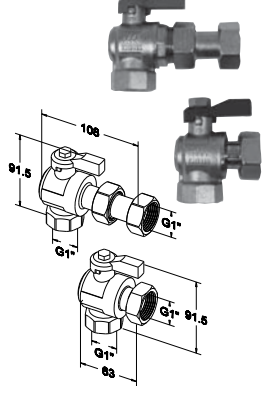

FHS

Roth přípojovací prvky a příslušenství

Produkt	Popis produktu	Objednací číslo												
	<p>Roth vodící koleno Umožňuje 90° vychýlení systémových trubek Roth, oblastí použití: stropní průchody a napojení k rozdělovači.</p> <table border="1"> <thead> <tr> <th>pro rozměry [mm]</th> <th>d x Ø D [mm]</th> <th>Balení</th> </tr> </thead> <tbody> <tr> <td>14 až 17</td> <td>110 x 23</td> <td>1 kus</td> </tr> <tr> <td>20</td> <td>155 x 29</td> <td>1 kus</td> </tr> <tr> <td>25</td> <td>190 x 37</td> <td>1 kus</td> </tr> </tbody> </table>	pro rozměry [mm]	d x Ø D [mm]	Balení	14 až 17	110 x 23	1 kus	20	155 x 29	1 kus	25	190 x 37	1 kus	<p>1135004596 1135004597 1135004604</p>
pro rozměry [mm]	d x Ø D [mm]	Balení												
14 až 17	110 x 23	1 kus												
20	155 x 29	1 kus												
25	190 x 37	1 kus												
	<p>Roth vodící koleno návlečné Umožňuje 90° vychýlení systémových trubek Roth, oblastí použití: stropní průchody a napojení k rozdělovači.</p> <table border="1"> <thead> <tr> <th>pro rozměry [mm]</th> <th>Oblast použití</th> <th>d [mm]</th> <th>Balení</th> </tr> </thead> <tbody> <tr> <td>25/29</td> <td>Syst. trubka prům. 14,17,20</td> <td>225</td> <td>1 kus</td> </tr> <tr> <td>34/37</td> <td>Syst. trubka prům. 25 mm</td> <td>255</td> <td>1 kus</td> </tr> </tbody> </table>	pro rozměry [mm]	Oblast použití	d [mm]	Balení	25/29	Syst. trubka prům. 14,17,20	225	1 kus	34/37	Syst. trubka prům. 25 mm	255	1 kus	<p>1135000290 1135000291</p>
pro rozměry [mm]	Oblast použití	d [mm]	Balení											
25/29	Syst. trubka prům. 14,17,20	225	1 kus											
34/37	Syst. trubka prům. 25 mm	255	1 kus											
	<p>Regulátor diferenčního tlaku Roth s měřičem tepla vertikální instalace Připojovací jednotka rozdělovače topného okruhu s integrovaným regulátorem diferenčního tlaku Oventrop, třemi uzavíratelnými ventily a příslušenství pro připojení měřiče tepla. Regulátor diferenčního tlaku Oventrop Hycococon DTZ, DN20, umožňuje plynulou regulaci hodnot 50 až 300 mbar pro hydraulické nastavení a pro konzistentní tlakové poměry v rozdělovačích Roth. Regulátor je snadno ovladatelný a čitelný. Pro připojení měřiče tepla má přípojovací jednotka 130 mm 1" a 110 mm 3/4" adaptér a dva kulové kohouty s jímkou pro přímé vložení teplotního čidla. Při instalaci na topné rozdělovače Roth 1" by měla být pozice rozdělovače a sběrače nastavena tak, aby sběrač byl v horní části a rozdělovač ve spodní části. Napojení snímače tlaku: vnější závit M 10 x 1, max. 6 mm.</p> <table border="1"> <thead> <tr> <th>Regulátor diferenčního tlaku</th> <th>Rozsah nastavení</th> <th>Balení</th> </tr> </thead> <tbody> <tr> <td>Oventrop DTZ, DN20</td> <td>50 - 300 mbar</td> <td>1 kus</td> </tr> </tbody> </table> <p>$q_{nom-10\%} : 1000 \text{ l/h at } \Delta p_{HKV} : 250 \text{ mbar}$</p>	Regulátor diferenčního tlaku	Rozsah nastavení	Balení	Oventrop DTZ, DN20	50 - 300 mbar	1 kus	<p>1135007438</p>						
Regulátor diferenčního tlaku	Rozsah nastavení	Balení												
Oventrop DTZ, DN20	50 - 300 mbar	1 kus												
	<p>Roth set s přepouštěcím ventilem Pro vyrovnání diferenčního tlaku mezi rozdělovačem a sběračem, aby se udržoval konstantní tlak / výkon čerpadla, i když jsou ventily rozdělovače uzavřeny. Jednotka připravená k instalaci s 1" převlečnou maticí pro ploché těsnění k rozdělovačům Roth 1" s průtokoměry nebo univerzálním rozvaděčem Roth. Vhodné pro instalaci do skříně pro rozdělovače.</p> <table border="1"> <thead> <tr> <th>Rozsah nastavení</th> <th>Balení</th> </tr> </thead> <tbody> <tr> <td>0,03 - 0,5 bar</td> <td>1 kus</td> </tr> </tbody> </table>	Rozsah nastavení	Balení	0,03 - 0,5 bar	1 kus	<p>1150009001</p>								
Rozsah nastavení	Balení													
0,03 - 0,5 bar	1 kus													
	<p>Roth přípojovací sada 1" přípojovací sada pro svislé připojení rozdělovače Roth s vnějším závitem 1" na ploché těsnění. Obsahuje: kulový ventil s prodloužením pro přívod, kulový ventil pro zpátečku a těsnění. Všechny součásti jsou konstruovány s 1" připojením.</p> <table border="1"> <thead> <tr> <th>Balení</th> </tr> </thead> <tbody> <tr> <td>1 kus</td> </tr> </tbody> </table>	Balení	1 kus	<p>1135007314</p>										
Balení														
1 kus														

FHS

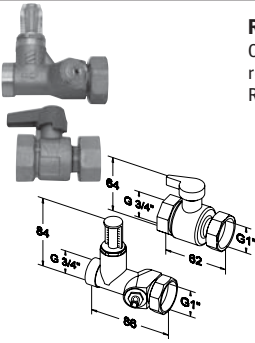
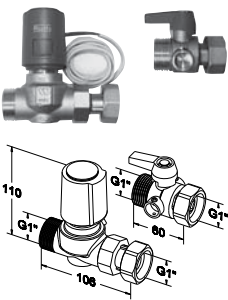
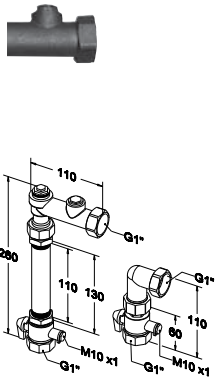
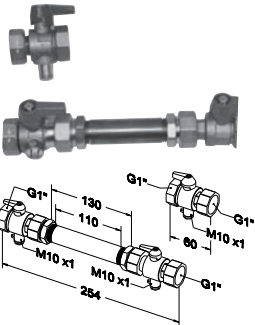
FHS Roth přípojovací prvky a příslušenství

Produkt	Popis produktu	Objednací číslo			
	<p>Roth zónový regulační ventil Obsahuje regulační ventil s integrovaným průtokoměrem a kulový kohout pro uzavírání rozdělovačů s připojením 1". Rozsah zobrazení 4-36 l/min, Kvs hodnota 3,5 m³/h, připojení 3/4" vnitřní závit a 1" převlečná matice.</p>	1135004600			
	<p>Roth set zónového regulačního ventilu s pohonem Sada obsahuje: 1 x kulový kohout s 1" vnějším závitem s převlečnou maticí 1" a speciální 1" regulační ventil pro nastavení průtoku a uzavření, včetně pohonu Roth, 230 V 1W NC. Sada může být namontována přímo na rozdělovač Roth 1". Poznámka: Pohon Roth se smí používat pouze se speciálním adaptérem ventilu, objednáací číslo 1135007498, typ VA80 (světle šedá). Adaptér je součástí dodávky.</p>	1135006691			
	<p>Roth sestava pro vertikální instalaci měřiče tepla Zařízení pro vertikální instalaci měřiče tepla. Obsahuje uzavírací a přechodové šroubení, stejně jako 2 kulové kohouty, každý s jímkou pro vnoření teplotního čidla. 130 mm 1" a 110 mm 3/4" distanční trubka pro měřič tepla. Při instalaci vertikálního měřiče tepla v kombinaci s univerzálním rozdělovačem Roth nebo s rozdělovačem s průtokoměry by měly být polohy rozdělovače a sběrače nastavena tak, aby zpátečka byla v horní části a přívod byl ve spodní části. Kalorimetr je namontován ve zpátečce. Jednotka je dodávána připravená k instalaci. Všechna spojení s převlečnou maticí mají ploché těsnění.</p>	1135003232			
	<p>Roth set horizontálního měřiče tepla Zařízení pro horizontální instalaci měřiče tepla. Obsahuje uzavírací a přechodové šroubení, stejně jako 2 kulové kohouty, každý s jímkou pro vnoření teplotního čidla. Určeno pro použití s univerzálním rozdělovačem Roth s uzavíratelnými průtokoměry. Kalorimetr je namontován ve zpátečce. Jednotka je dodávána připravená k instalaci. Všechna spojení s převlečnou maticí mají ploché těsnění.</p>	1135004611			
	<p>Roth distanční trubka pro horiz. měřič tepla + řídicí sada na konstantní teplotu Pro použití horizontálního měřiče tepla ve spojení se sadou pro řízení na konstantní teplotu. Sada měřiče tepla je umístěna mezi rozdělovačem a regulační sadou na konstantní teplotu. Adaptér je potřeba pro vyrovnání délky na straně přívodu. Závity jsou určeny pro ploché těsnění.</p> <table border="0"> <tr> <td data-bbox="373 1984 496 2033">Spojení 1" vnější závit</td> <td data-bbox="544 1984 715 2033">Instalační délka [mm] 143</td> <td data-bbox="874 1984 927 2033">Balení 1 kus</td> </tr> </table>	Spojení 1" vnější závit	Instalační délka [mm] 143	Balení 1 kus	1135006578
Spojení 1" vnější závit	Instalační délka [mm] 143	Balení 1 kus			

FHS

FHS

Roth skříně pro rozdělovače

Produkt	Popis produktu	Objednací číslo
---------	----------------	-----------------

FHS

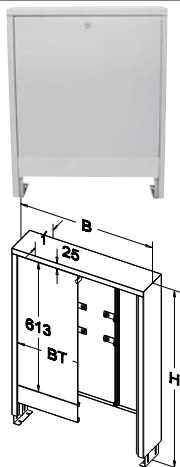

Roth AP skříně pro rozdělovač bílá (nadomítková montáž)

Vyrobeno z ocelového pozinkovaného plechu, viditelné části s bílým nátěrem (RAL 9016), zadní stěny se svislými, volně nastavitelnými kolejnicemi pro flexibilní montáž, uzamykatelná dvířka, včetně ochranných plechů, výškově nastavitelné montážní nohy, příslušenství.

velikost	šířka W mm	instalační výška H mm	hloubka T mm	šířka dvířek B _f mm
O	590	790-880	140	536
I	790	790-880	140	736
II	990	790-880	140	936
III	1190	790-880	140	1136

1135007563
1135007564
1135007565
1135007566

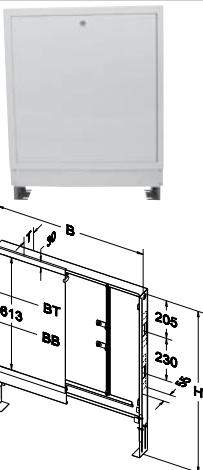

Roth UP skříně pro rozdělovač bílá (podomítková montáž)

Vyrobeno z ocelového pozinkovaného plechu, viditelné části s bílým nátěrem (RAL 9016), velmi kompaktní provedení pro zapuštěnou montáž, např. instalace do výklenků nebo suchých stěn. Zadní stěna s vertikálně nastavitelnými montážními lištami pro flexibilní přizpůsobení rozdělovače, boční stěny s velkými otvory pro přívod a zpátečku, hloubkově nastavitelný a odnímatelný rám s uzamykatelnými dvířky, výškově nastavitelná montážní patka a výškově nastavitelná nohy

velikost	šířka W mm	instalační výška H mm	hloubka T mm	šířka dvířek B _f mm	šířka rámaček B _s mm
O	550	790-880	75-150	536	600
I	750	790-880	75-150	736	800
II	950	790-880	75-150	936	1000
III	1150	790-880	75-150	1136	1200

1135007567
1135007568
1135007569
1135007570

Poznámka: skříně pro rozdělovače musí být zasazeny do hloubky nejméně 120 mm, pokud má být instalována regulační jednotka na konstantní teplotu Roth nebo sada pro měřič tepla.

Šířka skříně	Počet smyček pro rozdělovač 1" (velikost)					
Nadomítkové						
O 590 mm	6	5	5	2	-	-
I 790 mm	10	9	9	6	5	2
II 990 mm	14	13	13	10	9	6
III 1190 mm	14	14	14	14	13	10
Podomítkové						
O 550 mm	5	4	4	2	-	-
I 750 mm	9	8	8	5	5	-
II 950 mm	13	12	12	9	9	5
III 1150 mm	14	14	14	13	13	9

FHS

Roth skříně pro rozdělovače

FHS

Šířka skříně		Počet smyček pro rozdělovač 1 1/4 "(velikost)						
		0	I	II	III	IV	V	VI
Nadomítkové								
0	590 mm	8	6	5	5	3	2	-
I	790 mm	12	10	9	9	7	6	2
II	990 mm	12	12	12	12	11	10	6
III	1190 mm	12	12	12	12	12	12	10
Podomítkové								
0	550 mm	7	6	5	4	2	2	-
I	750 mm	11	11	9	8	6	6	2
II	950 mm	12	12	12	12	10	10	6
III	1150 mm	12	12	12	12	12	12	10

FHS

Roth skříně pro rozdělovače

Produkt

Popis produktu

Objednací číslo



Roth HS skříně pro rozdělovač bílá

skříně vyrobené z ocelových plechů (viditelné části lakované RAL 9016, skryté části pozinkované) pro montáž nad omítku nebo pod omítku. Zadní stěna má horizontální montážní lišty pro rozdělovače, standardní montážní lištu. Dvířka lze zamknout. Montážní nohy jsou výškově nastavitelné. Podomítková verze je také hloubkově nastavitelná a její boční stěny mají otvory pro připojení přívodu a zpátečky.

Nadomítková montáž

velikost	šířka W mm	instalační výška H mm	hloubka T mm	šířka dvířek B ₁ mm
O	560	760-860	140	508
I	700	760-860	140	648
II	900	760-860	140	848
III	1100	760-860	140	1048
IV	1300	760-860	140	1248

1135007571
1135007572
1135007573
1135007574
1135007575

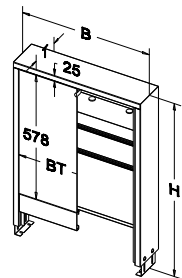

Podomítková montáž

velikost	šířka W mm	instalační výška H mm	hloubka T mm	šířka dvířek B ₁ mm	šířka rámeček B ₂ mm
O	560	760-860	100-170	546	610
I	700	760-860	100-170	686	750
II	900	760-860	100-170	886	950
III	1100	760-860	100-170	1086	1150
IV	1300	760-860	100-170	1286	1350

1135007576
1135007577
1135007578
1135007579
1135007580



Poznámka: skříně pro rozdělovače musí být zasazeny do hloubky nejméně 120 mm, pokud má být instalována regulační jednotka na konstantní teplotu Roth nebo sada pro měřič tepla.

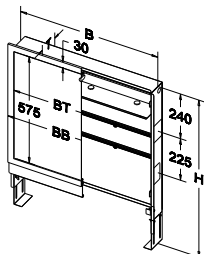

Šířka skříně	Počet smyček pro rozdělovač 1" (velikost)					
Nadomítkové						
Podomítkové						
O 560 mm	5	4	4	2	-	-
I 700 mm	8	7	6	4	4	-
II 900 mm	12	11	10	8	8	4
III 1.100 mm	14	14	14	12	12	8
IV 1.300 mm	14	14	14	14	14	12

FHS

Roth skříně pro rozdělovače

FHS

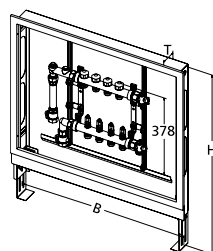

Předmontovaná stanice s rozdělovačem 1" a příslušenstvím

U větších stavebních projektů předinstalované stanice zjednodušují instalaci a tím šetří čas na místě.

Rozdělovače jsou sestaveny podle přání zákazníka a jsou dodávány s odpovídajícím označením na paletě..

Vezměte prosím na vědomí, že v závislosti na složitosti bude doba dodání cca. 3 až 4 týdny.

Váš obchodní zástupce vám rád pomůže s jakýmkoli otázkami týkajícími se složení stanic nebo ohledně cen a dodacích lhůt.

Příklady výběru:

Šířka skříně		Počet smyček pro rozdělovač 1" (velikost)										
Nadomítkové												
O	590 mm	6	5	5	2							
I	790 mm	10	9	9	6							
II	990 mm	14	13	13	10							
III	1190 mm	14	14	14	14							
Podomítkové												
O	550 mm	5	4	4	2							
I	750 mm	9	8	8	5							
II	950 mm	13	12	12	9							
III	1150 mm	14	14	14	13							



* Zboží není skladem / dodací termín na vyžádání (ceny a dodací termíny jsou specifické dle stavebního účelu. Další možnosti na vyžádání.

Roth skříň pro rozdělovače



Roth skříň pro průmyslové rozdělovače Roth 1 1/2"

skříň pro rozdělovače vyrobená z galvanizované oceli Sendzimir - pro průmyslový rozvaděč Roth 1 1/2". Skříň je určena pro povrchovou montáž a nemá zadní stěnu. Skříň má odnímatelná, uzamykatelná dvířka. Může být připojena na stěnu pomocí výřezů na zadní straně. Na bocích jsou 2 průchozí otvory, aby se zajistil přístup pro připojovací potrubí. Tyto otvory musí být vylomeny zákazníkem. Poznámka: Pokud má být skříň natřena, musí být nejdříve nanesen základový nátěr.

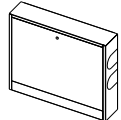
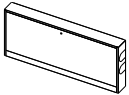
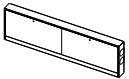
Roth skříň pro průmyslový rozdělovač 1 1/2"						Možnost rozdělovače	
						1	2
						 připojení potrubí: 1" (systémová trubka 25 mm) šroubení délka segmentu: 100 mm	 připojení potrubí: 3/4" (systém. trubka 20 mm) eurokonus délka segmentu: 70 mm
Typ	Schéma	Objednací číslo.	šířka [mm]	výška [mm]	hloubka [mm]	Maximální počet nainstalovaných topných okruhů (Celková délka rozdělovače se základní sadou a kulovým kohoutem a montážní prostor)	
O		1135006574	800	690	180	4 topných okruhů (675 mm)	5 topných okruhů (625 mm)
I		1135006575	1600			12 topných okruhů (1475 mm)	17 topných okruhů (1465 mm)
II		1135006576	2400			20 topných okruhů (2275 mm)	20 topných okruhů (2235 mm)

Poznámka: Aby bylo možno pracovat s uzavíratelnými kulovými ventily (a se zavřenými dvířky), musí být kohouty otočeny směrem dolů o 45°. Skříň je namontovaná na povrch bez zadní stěny. Skříň nejsou výškově nastavitelné ani hloubkově nastavitelné. Pro montážní účely jsou na vnitřní straně obvodového rámu vytvořeny výřezy.

FHS Roth stavebně oddělující prvky





Produkt	Popis produktu	Objednací číslo
	<p>Roth okrajový izolační pás 130 x 8 mm Pro nízké konstrukční výšky, skládá se z 8 mm silné speciální pěnové umělé hmoty výšky 130 mm, s nalepenou PE folií délky 180 mm.</p>	<p>Balení 25 m 1135000261</p>
	<p>Roth okrajový izolační pás 160 x 8 mm Skládá se z 8 mm silné speciální pěnové umělé hmoty, výška 160 mm s nalepenou PE folií délky 280 mm, zadní strana samolepicí. Pro cementové podlahy.</p>	<p>Balení 25 m 1135003791</p>
	<p>Roth okrajový izolační pás 160 x 10 mm Skládá se z 10 mm silné speciální pěnové umělé hmoty, výška 160 mm s nalepenou PE folií délky 280 mm, zadní strana samolepicí. Pro cementové podlahy a samonivelační potěry.</p>	<p>Balení 25 m 1135002831</p>
	<p>Roth PE pěnový profil Kulatý pěnový PE profil Ø 15 mm pro utěsnění spojovací oblasti mezi okrajovými izolačními pásy a nopovou deskou.</p>	<p>Rozměry 15 mm x 25 m Balení 10 rolí 1135002043</p>
	<p>Roth dilatační profil K bezpečnému oddělení ploch a vytvoření trvale elastických spár. Skládá se z uzavřeného PE jádra s pokrytím PET stabilní vrstvou. Šířka 10 mm, výška 100 mm, délka 1800 mm, samolepicí pásy. Roth PE ochranné trubky nejsou zahrnuty v ceně a musí být objednány samostatně.</p>	<p>Balení 10 kusů v kartonu 1135002109</p>
	<p>Roth PE chránička potrubí PE vrapovaná trubka pro ochranu trubek systému Roth procházejících dilatačními spárami.</p>	<p>Rozměr [mm] Oblast použití Balení</p> <p>19/25 (syst. trubka 14, 16 a 17 mm) 25 m 1135000295</p> <p>23/28 (syst. trubka 20 mm) 25 m 1135000296</p> <p>28/34 (syst. trubka 25 mm) 25 m 1135000292</p>
	<p>Roth lepicí páska 50 mm šířka, 66 m délka.</p>	<p>Balení 1 kus 1135000265</p>
	<p>Roth lepicí páska pro Flipfix® Tkaná lepicí páska pro připojení Flipfix® systémových desek.</p>	<p>Balení 1 kus 1135007434</p>

Produkt	Popis produktu	Objednací číslo																																
	<p>Roth cementové přísady do potěru Pro přípravu topných potěrů s dobrou elasticitou. Ke zvýšení hustoty a zlepšení mechanické pevnosti. Dávkování: pro cementové potěry CT-F4 s maximálním zatížením 2 kN/m², 0,2 - 0,3 % Roth cementové přísady na celkovou hmotnost cementové směsi</p> <table border="1"> <thead> <tr> <th>Trubka. (d_{pipe})</th> <th>Min. tloušťka potěru (d_{pipe} + 45 mm)</th> <th>Požadované množství⁽¹⁾</th> </tr> </thead> <tbody> <tr> <td>14 mm</td> <td>59 mm</td> <td>0,030 - 0,044 l/m²</td> </tr> <tr> <td>16 mm</td> <td>61 mm</td> <td>0,031 - 0,046 l/m²</td> </tr> <tr> <td>17 mm</td> <td>62 mm</td> <td>0,031 - 0,047 l/m²</td> </tr> <tr> <td>20 mm</td> <td>65 mm</td> <td>0,033 - 0,049 l/m²</td> </tr> </tbody> </table> <p>⁽¹⁾ Základ pro výpočet: Obsah cementu 250 kg na m³ potěru pro kvalitu potěru CT-F4</p> <p style="text-align: right;">Balení 20 l/kanystr</p>	Trubka. (d _{pipe})	Min. tloušťka potěru (d _{pipe} + 45 mm)	Požadované množství ⁽¹⁾	14 mm	59 mm	0,030 - 0,044 l/m ²	16 mm	61 mm	0,031 - 0,046 l/m ²	17 mm	62 mm	0,031 - 0,047 l/m ²	20 mm	65 mm	0,033 - 0,049 l/m ²	1135001576																	
Trubka. (d _{pipe})	Min. tloušťka potěru (d _{pipe} + 45 mm)	Požadované množství ⁽¹⁾																																
14 mm	59 mm	0,030 - 0,044 l/m ²																																
16 mm	61 mm	0,031 - 0,046 l/m ²																																
17 mm	62 mm	0,031 - 0,047 l/m ²																																
20 mm	65 mm	0,033 - 0,049 l/m ²																																
	<p>Roth cementové přísady do potěru plus Vysoce účinná disperze syntetického materiálu pro výrobu plastově modifikovaných, tenkovrstvých topných potěrů Dávkování: 5,0 % cementové přísady na celkovou hmotnost cementové směsi.</p> <table border="1"> <thead> <tr> <th>Trubka. (d_{pipe})</th> <th>Min. tloušťka potěru (d_{pipe} + 30 mm)</th> <th>Požadované množstv kvalita potěru CT-F6⁽¹⁾</th> </tr> </thead> <tbody> <tr> <td>14 mm</td> <td>44 mm</td> <td>0,69 l/m²</td> </tr> <tr> <td>16 mm</td> <td>46 mm</td> <td>0,72 l/m²</td> </tr> <tr> <td>17 mm</td> <td>47 mm</td> <td>0,74 l/m²</td> </tr> <tr> <td>20 mm</td> <td>50 mm</td> <td>0,78 l/m²</td> </tr> </tbody> </table> <p>⁽¹⁾ Základ pro výpočet: Obsah cementu 312,5 kg na m³ potěru pro kvalitu potěru CT-F6</p> <p style="text-align: right;">Balení 25 l/kanystr</p>	Trubka. (d _{pipe})	Min. tloušťka potěru (d _{pipe} + 30 mm)	Požadované množstv kvalita potěru CT-F6 ⁽¹⁾	14 mm	44 mm	0,69 l/m ²	16 mm	46 mm	0,72 l/m ²	17 mm	47 mm	0,74 l/m ²	20 mm	50 mm	0,78 l/m ²	1135000253																	
Trubka. (d _{pipe})	Min. tloušťka potěru (d _{pipe} + 30 mm)	Požadované množstv kvalita potěru CT-F6 ⁽¹⁾																																
14 mm	44 mm	0,69 l/m ²																																
16 mm	46 mm	0,72 l/m ²																																
17 mm	47 mm	0,74 l/m ²																																
20 mm	50 mm	0,78 l/m ²																																
	<p>Roth nemrznoucí směs Pro zamezení poškození velkoplošného teplovodního topení, obzvláště u venkovních ploch.</p> <p>Dávkování nemrznoucí směsi FKN 28</p> <table border="1"> <thead> <tr> <th>Obj. %</th> <th>hmotnost %</th> <th>Hustota g/cm³ (20 °C)</th> <th>Protimrazová ochrana</th> </tr> </thead> <tbody> <tr> <td>20</td> <td>22,5</td> <td>1,028</td> <td>-10 °C</td> </tr> <tr> <td>25</td> <td>28,0</td> <td>1,038</td> <td>-14 °C</td> </tr> <tr> <td>30</td> <td>33,5</td> <td>1,044</td> <td>-18 °C</td> </tr> <tr> <td>35</td> <td>39,0</td> <td>1,049</td> <td>-22 °C</td> </tr> <tr> <td>40</td> <td>44,5</td> <td>1,055</td> <td>-27 °C</td> </tr> <tr> <td>45</td> <td>50,5</td> <td>1,061</td> <td>-33 °C</td> </tr> <tr> <td>50</td> <td>56,0</td> <td>1,067</td> <td>-40 °C</td> </tr> </tbody> </table> <p>Bez expanze při nižších teplotách.</p> <p style="text-align: right;">Balení 25 kg/kanystr</p>	Obj. %	hmotnost %	Hustota g/cm ³ (20 °C)	Protimrazová ochrana	20	22,5	1,028	-10 °C	25	28,0	1,038	-14 °C	30	33,5	1,044	-18 °C	35	39,0	1,049	-22 °C	40	44,5	1,055	-27 °C	45	50,5	1,061	-33 °C	50	56,0	1,067	-40 °C	1135000339
Obj. %	hmotnost %	Hustota g/cm ³ (20 °C)	Protimrazová ochrana																															
20	22,5	1,028	-10 °C																															
25	28,0	1,038	-14 °C																															
30	33,5	1,044	-18 °C																															
35	39,0	1,049	-22 °C																															
40	44,5	1,055	-27 °C																															
45	50,5	1,061	-33 °C																															
50	56,0	1,067	-40 °C																															

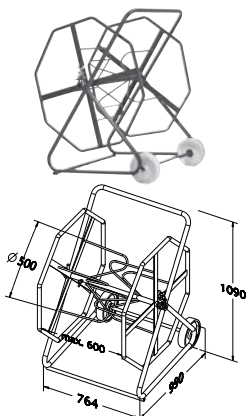

FHS

Roth nástroje pro instalaci

Produkt	Popis produktu	Objednací číslo
	<p>Roth originalní Tacker® 14 Roth Original Tacker® 14 je instalační nástroj speciálně upravené pro Roth originalní Tacker® systém pro partnery společnosti Roth. Výškově nastavitelný, včetně závaží; pro zpracování Roth originalních Tacker® spon 14.</p> <p style="text-align: right;">Balení 1 kus</p>	<p>1115005401</p>
	<p>Roth originalní Tacker® Speedstar Optimalizovaný Roth originalní Tacker Speedstar je vhodný pro instalaci systémových trubek Roth 16 mm až 20 mm pomocí standardních spon Roth Tacker, E spon a spon typu A. Integrovaná tlačná pružina podporuje a usnadňuje funkci Tackeru. Díky ergonomické rukojeti lze výšku nastavit na 90 cm až 120 cm. Do zásobníku lze snadno vložit až 135 spon a váha závaží umožňuje bezproblémovou práci.</p> <p>V_{min} [mm] V_{max} [mm] Balení 900 1020 1 kus</p>	<p>1115010582</p>
	<p>Roth čtyřramenný odvíječ trubek Ideální pomůcka pro efektivní instalaci systémových trubek Roth (až 600 m)</p> <p>Hmotnost Balení 29 kg 1 kus</p> <p>Šířka role (max): 600 mm Vnitřní Ø role (min): 500 mm</p>	<p>1135000191</p>
	<p>Roth skládací odvíječ Kompaktní provedení odvíječe (4ramenné) pro ideální odvinování systémové trubky s délkou až 600 metrů. Délka odvíječe ve složeném stavu pouze 900 mm a hmotnost 12,5 kg. Maximální zatížitelnost cca 90 kg, maximální průměr jádra cca 630 mm, maximální výška kluba 600 mm, plně nastavitelný.</p> <p style="text-align: right;">Balení 1 kus</p>	<p>1135003461</p>
	<p>Roth elektrický tavný nůž TBS Elektrický tavný řezací nůž bez kulaté špičky k výrobě dodatečných kanálů v systémových deskách Roth ClimaComfort® TBS.</p> <p>Roth TBS tavný nůž Balení Kulatá špička pro 1 kus Roth TBS tavný nůž 1 kus</p>	<p>1135001100 1135001101</p>

FHS

FHS Roth nástroje pro instalaci



Produkt	Popis produktu	Objednací číslo															
	<p>Roth elektrický lisovací nástroj ECO 203 Elektrický lisovací nástroj se silou pístu 32 kN, který lze použít společně s lisovacími čelistmi Roth a příslušnými komponenty Roth pro vytvoření stálých lisovaných spojů mezi systémovými trubkami Roth. Elektronický lis je dodáván ve stabilním kufříku (vyráběném společností Novopress).</p> <p>Balení 1 elektrický lisovací nástroj 1 kufr</p>	1135007683															
	<p>Roth akumulátorový lisovací nástroj ACO 203 Elektrický lisovací nástroj s účinným elektrickým pohonem, 18 V lithium-iontová akumulátorová baterie. Lis může být použit společně s lisovacími čelistmi Roth a příslušnými komponenty Roth pro vytvoření trvalých spojení mezi systémovými trubkami Roth. Dobíjecí lis Roth je dodáván ve stabilním kufříku s rychlonabíjecí baterií (vyrábí Novopress).</p> <p>Balení 1 akumulátorový lisovací nástroj včetně baterie 1 rychlonabíječka 1 kufr</p>	1135007682															
	<p>Roth nabíječka pro lisovací nástroj ACO 202/203 Nabíječka pro typ 1,5 h Ah & 3,0 h Ah nabíjecí baterie pro ACO 202/203</p> <p>Balení 1 kus</p>	1135007171															
	<p>Roth náhradní dobíjecí baterie pro lisovací nástroj ACO 202/203 18 Volt lithium-iontová dobíjecí baterie pro nabíjecí lisovací nástroj Roth.</p> <p>Balení 1 kus</p>	1135005465															
	<p>Roth lisovací čelisti pro ACO 202/203 a ECO 202/203 Použití / aplikace s elektrickým lisovacím nástrojem Roth ECO 202/203, akumulátorovým lisovacím nástrojem Roth ACO 202/203 nebo podobnými kompatibilními nástroji (viz informační list pro technologii Roth press-fit) v kombinaci s komponenty systému Roth.</p> <table border="0"> <tr> <td>Rozměr [mm]</td> <td>Balení</td> <td></td> </tr> <tr> <td>14</td> <td>1 kus</td> <td>1135000333</td> </tr> <tr> <td>16</td> <td>1 kus</td> <td>1135002952</td> </tr> <tr> <td>17</td> <td>1 kus</td> <td>1135000334</td> </tr> <tr> <td>20</td> <td>1 kus</td> <td>1135000335</td> </tr> </table>	Rozměr [mm]	Balení		14	1 kus	1135000333	16	1 kus	1135002952	17	1 kus	1135000334	20	1 kus	1135000335	
Rozměr [mm]	Balení																
14	1 kus	1135000333															
16	1 kus	1135002952															
17	1 kus	1135000334															
20	1 kus	1135000335															
	<p>Roth akumulátorový lisovací nástroj ACO 102 Elektrické lisovací zařízení s 12 V lithium-iontovou dobíjecí baterií, které lze použít společně s příslušnými lisovacími čelistmi Roth k vytvoření trvalých spojení mezi systémovými trubkami Roth a komponenty Roth. Hlava stroje pro připojení lisovacích čelistí, otočná o 180°, Síla pístu 19 kN.</p> <p>Balení 1 akumulátorový lisovací nástroj včetně 2 ks baterie 1 rychlonabíječka 1 kufr 1 sada lisovacích čelistí v každé z následujících velikostí 14, 17, 20, 25 a 32 mm</p>	1135006583															
	<p>Roth 1,5 Ah náhradní dobíjecí baterie pro lisovací nástroj ACO 102 Vysoce výkonná baterie 12 voltů Doba nabíjení je přibližně 30 minut, kapacita je až 40 zalisování.</p>	1135006585															
	<p>Roth 3,0 Ah náhradní dobíjecí baterie pro lisovací nástroj ACO 102 Vysoce výkonná baterie 12 voltů. Doba nabíjení je přibližně 30 minut, kapacita je až 180 zalisování.</p>	1135006586															

FHS

Roth nástroje pro instalaci

Produkt	Popis produktu	Objednací číslo												
	Roth nabíječka pro lisovací nástroj ACO 102 Nabíječka pro typ baterie 1,5 Ah a 3,0 Ah pro ACO 102.	1135006587												
	Roth ACO 102 lisovací čelisti Použití / aplikace s elektrickým lisovacím nástrojem Roth ACO 102 v kombinaci s komponenty systému Roth. Rozměr [mm] Balení <table border="0"> <tr><td>14</td><td>1 kus</td></tr> <tr><td>16</td><td>1 kus</td></tr> <tr><td>17</td><td>1 kus</td></tr> <tr><td>20</td><td>1 kus</td></tr> <tr><td>25</td><td>1 kus</td></tr> <tr><td>32</td><td>1 kus</td></tr> </table>	14	1 kus	16	1 kus	17	1 kus	20	1 kus	25	1 kus	32	1 kus	1135003904 1135003905 1135003906 1135003907 1135003908 1135003909
14	1 kus													
16	1 kus													
17	1 kus													
20	1 kus													
25	1 kus													
32	1 kus													
	Roth ochranný nůž na trubky K bezpečnému zkrácení trubek, až po průměr 32 mm.	Balení 1 kus 1135000374												
	Roth kleště pro rozšíření profilu spoje Pro vytvoření otvorů pro vedení trubek.	Balení 1 kus 1135002110												
	Roth nůžky na trubky Ke zkrácení Roth systémových trubek.	Balení 1 kus 1135000286												
	Roth řezák na trubky Ke zkrácení Roth systémových trubek Alu-Laserflex, Ø 14 a 16 mm stejně jako Roth systémových trubek Alu-Laserplus® Ø 14 až 63 mm.	Balení 1 kus 1135001669												
	Roth kalibrační nástroj Univerzální nástroj pro kalibraci všech trubek systému Roth, přizpůsobený rozměrům trubek Roth. Rozměr Balení <table border="0"> <tr><td>14, 17, 20 mm</td><td>1 kus</td></tr> </table>	14, 17, 20 mm	1 kus	1135000240										
14, 17, 20 mm	1 kus													
	Roth kalibrovací nástavec 16 mm Nástavec pro kalibrování a srážení hran pro Roth systémovou trubku Alu-Laserplus® a Alu-Laserflex, k ručnímu nebo strojnímu použití v aku šroubovácích nebo vrtačkách nebo s Roth rukojetí pro ruční kalibrování. Rozměr Balení <table border="0"> <tr><td>16 mm</td><td>1 kus</td></tr> </table>	16 mm	1 kus	1135005173										
16 mm	1 kus													
	Roth držadlo pro jednotlivou kalibraci Držadlo s rychlouzávěrem pro manuální použití držadla pro jednotlivou kalibraci.	Balení 1 kus 1135005178												

FHS **Roth nástroje pro instalaci**

Produkt	Popis produktu	Objednací číslo
	<p>Roth vnější ohýbací pružina K ručnímu ohýbání Roth systémových trubek Alu-Laserflex, nebo Alu-Laserplus®.</p> <p>Rozměr</p> <p>14 mm x 300 mm</p> <p>16 mm x 350 mm</p>	<p>Balení</p> <p>1 kus</p> <p>1 kus</p> <p>1135000579</p> <p>1135003032</p>
	<p>Roth nůž S hliníkovou rukojetí a 90 mm čepelí.</p>	<p>Balení</p> <p>1 kus</p> <p>1135000284</p>
	<p>Roth sada čepelí Sada 5 čepelí pro nůž Roth.</p>	<p>Balení</p> <p>1 set</p> <p>1135000440</p>

FHS



Roth energetické a sanitární systémy

Výroba

- > Solární systémy
- > Tepelná čerpadla
- > Solární systémy tepelných čerpadel

Akumulace

- Akumulační systémy pro
- > pitnou a topnou vodu
- > kapalná paliva
- > dešťové a odpadní vody

Využití

- > plošné vytápění a chlazení
- > trubkové instalační systémy
- > sprchové systémy

Roth

Roth Czech s.r.o.

Třebařov 160

569 33 Třebařov

Tel.: +420 461 324 301

Fax.: +420 461 324 297

E-mail: objednavky@roth-czech.cz

www.roth-werke.de

Tento přehled produktů nahrazuje všechny předešlé se sortimentem Roth FHS. Pouze pro odborný prodej.

Tiskové chyby, změny vyobrazení a technických parametrů v tomto katalogu vyhrazeny.

