

**Systémy podlahového vytápění
a chlazení**

Roth regulační technologie

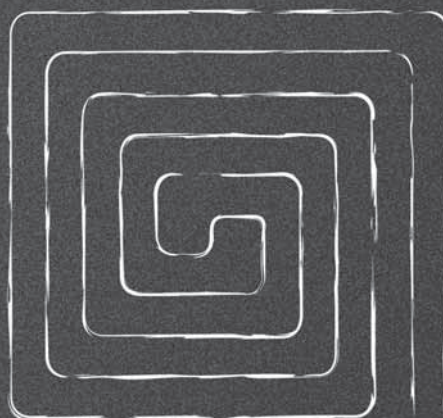

FHS Roth prostorové termostaty EnergyLogic Basicline Přehled kabelových termostatů

Kabelové prostorové termostaty Roth pro individuální regulaci teploty v místnosti podle požadavků EnEV. Regulační jednotky pracují plně elektronicky a jsou vhodné pro nejširší rozsah použití. U modelů s režimem chlazení je možné přepnout režim vytápění/chlazení pomocí externího signálu, např. od tepelného čerpadla. Prostorové termostaty jsou kompatibilní s přípojovacími moduly a pohony uvedenými v tabulce

FHS



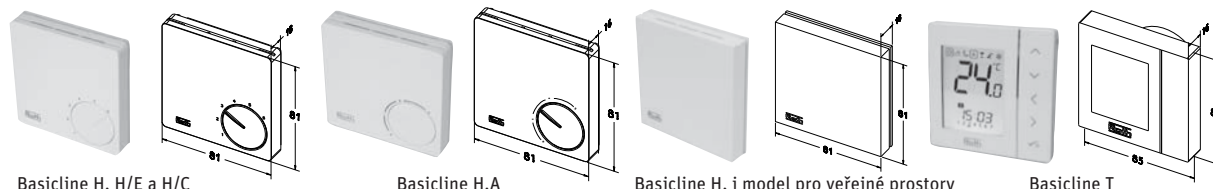



Roth prostorové termostaty EnergyLogic Basicline



Typ	Basicline H 230 V	Basicline H.A 230 V	Basicline H, i 230 V	Basicline H/E 230 V	Basicline H/C 230 V	Basicline T 230 V
Objednávací číslo	1135007402	1135007411	1135007404	1135007408	1135007406	1135007436
Typ	Basicline H 24 V		Basicline H, i 24 V	Basicline H/E 24 V	Basicline H/C 24 V	
Objednávací číslo	1135007403		1135007405	1135007409	1135007407	
Funkce	topení				topení a chlazení	topení
Oblast použití	podlaha / zeď / strop					
LED indikace / displej	jedna barva (červená) - led indikace				dvě barvy: červená / modrá	displej
Rozsah nastavení	5 až 30 °C					5 až 35 °C
Elektronický výstup	tichý Triac výstup, spínací funkce					relé výstup
Počet pohonů Roth	max. 5 jednotek					
Kompatibilní pohon	NC normálně zavřeno					NC normálně zavřeno (volitelné) NO normálně otevřeno
Energetický úsporný vstup	pevné snížení teploty o 2 °C				2 °C snížení teploty nebo navýšení při chlazení	Výstup energeticky úsporný
Požadovaný propojovací kabel	5-drátů, 0,75 - 1,5 mm ² např. instalační kabel NYM					
Montáž	na podomítkovou krabičku					
Barva	lesklá bílá, podobná RAL 9016					
Rozměry [mm] d x š x v	81 x 81 x 16					85 x 85 x 16
Připojení na snímač externí teploty nebo snímač rosného bodu	-		senzor teploty RFK 133/4 nebo RFW 103	senzor teploty RFK 133/4 nebo RFW 103 (pro 230 V)	snímač rosného bodu RFTP 1 (pro 24 V)	
Příslušenství	adaptér pro nástěnnou montáž 1135001934					-
Kompatibilní modul připojení Roth	AM-6 přípojovací modul nebo AM-10 přípojovací modul topení/chlazení				přípojovací modul AM-10 topení/chlazení	přípojovací modul AM-6 nebo AM-10

FHS

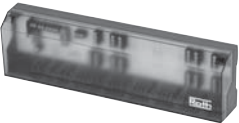
Roth regulační systémy EnergyLogic Basicline
Individuální regulace vytápění/chlazení

Produkt	Popis produktu	Objednací číslo									
	<p>Roth prostorový termostat Basicline H</p> <p>Elektronický regulátor teploty pro regulaci jednotlivých místností s červenou LED indikací, útlumový vstup pro úsporu energie a bezhlučný výstup. Rozsah nastavení: 5 - 30 ° C, barva: bílá, podobná RAL 9016.</p> <table border="1"> <thead> <tr> <th>Model</th> <th>Připojení</th> <th>Balení</th> </tr> </thead> <tbody> <tr> <td>Basicline H 230 V</td> <td>230 V</td> <td>1 kus</td> </tr> <tr> <td>Basicline H 24 V</td> <td>24 V</td> <td>1 kus</td> </tr> </tbody> </table>	Model	Připojení	Balení	Basicline H 230 V	230 V	1 kus	Basicline H 24 V	24 V	1 kus	<p>1135007402</p> <p>1135007403</p>
Model	Připojení	Balení									
Basicline H 230 V	230 V	1 kus									
Basicline H 24 V	24 V	1 kus									
	<p>Roth prostorový termostat Basicline H.A 230 V</p> <p>Srovnatelný s termostatem Roth Basicline H, u tohoto modelu nejsou na analogové stupnici zobrazeny žádné hodnoty ani podrobnosti o stupních, takže použití je obzvláště snadné a intuitivní.</p> <table border="1"> <thead> <tr> <th>Model</th> <th>Připojení</th> <th>Balení</th> </tr> </thead> <tbody> <tr> <td>Basicline H.A 230 V</td> <td>230 V</td> <td>1 kus</td> </tr> </tbody> </table>	Model	Připojení	Balení	Basicline H.A 230 V	230 V	1 kus	<p>1135007411</p>			
Model	Připojení	Balení									
Basicline H.A 230 V	230 V	1 kus									
	<p>Roth prostorový termostat Basicline H, i "pro veřejné prostory"</p> <p>Podobně jako Roth pokojový termostat Basicline H, ale se skrytým ovládáním pro použití například ve veřejných prostorách.</p> <table border="1"> <thead> <tr> <th>Model</th> <th>Připojení</th> <th>Balení</th> </tr> </thead> <tbody> <tr> <td>Basicline H, i 230 V</td> <td>230 V</td> <td>1 kus</td> </tr> <tr> <td>Basicline H, i 24 V</td> <td>24 V</td> <td>1 kus</td> </tr> </tbody> </table>	Model	Připojení	Balení	Basicline H, i 230 V	230 V	1 kus	Basicline H, i 24 V	24 V	1 kus	<p>1135007404</p> <p>1135007405</p>
Model	Připojení	Balení									
Basicline H, i 230 V	230 V	1 kus									
Basicline H, i 24 V	24 V	1 kus									
	<p>Roth Basicline H/E prostorový termostat</p> <p>Podobně jako Roth pokojový termostat Basicline H, ale s extra připojením, které je vyhrazeno pro připojení externího teplotního čidla 1135006690. Poznámka: čidlo musí být objednáno samostatně.</p> <table border="1"> <thead> <tr> <th>Model</th> <th>Připojení</th> <th>Balení</th> </tr> </thead> <tbody> <tr> <td>Basicline H/E 230 V</td> <td>230 V</td> <td>1 kus</td> </tr> <tr> <td>Basicline H/E 24 V</td> <td>24 V</td> <td>1 kus</td> </tr> </tbody> </table>	Model	Připojení	Balení	Basicline H/E 230 V	230 V	1 kus	Basicline H/E 24 V	24 V	1 kus	<p>1135007408</p> <p>1135007409</p>
Model	Připojení	Balení									
Basicline H/E 230 V	230 V	1 kus									
Basicline H/E 24 V	24 V	1 kus									
	<p>Roth digitální prostorový termostat Basicline T</p> <p>Elektronický, digitální pokojový termostat s týdenním časovačem, velkým osvětleným displejem a 5 senzorovými tlačítky. Vhodné pro ovládání v kombinaci se všemi termostaty Basicline 230 V S provozními režimy: automatický provoz, komfortní provoz, chlazení, temperování a dovolená. S připojením pro volitelné čidlo teploty podlahy 1135007621.</p> <table border="1"> <thead> <tr> <th>Model</th> <th>Připojení</th> <th>Balení</th> </tr> </thead> <tbody> <tr> <td>Basicline T</td> <td>230 V</td> <td>1 kus</td> </tr> </tbody> </table>	Model	Připojení	Balení	Basicline T	230 V	1 kus	<p>1135007436</p>			
Model	Připojení	Balení									
Basicline T	230 V	1 kus									
	<p>Roth Basicline AM-6 připojovací modul</p> <p>Připojovací jednotka pro bezpečné a řádné zapojení až 6 pokojových termostatů Roth Basicline H ... 230 V nebo Basicline T a maximálně 16 servopohonů Roth 230 V. (Kanály 1 a 6 každý pro čtyři pohony, kanál 2, 3, 4, 5 každý pro dva servopohony) S výstupem pro ovládání oběhového čerpadla v souladu s požadavky termostatu a výstupem útlumu při řešení časových programů. Standartizované odlehčení tahu. Vhodné pro instalaci do skříně pro rozdělovače Roth na standardních montážních lištách nebo přišroubování k zadní stěně skříně.</p> <table border="1"> <thead> <tr> <th>Model</th> <th>Připojení</th> <th>Balení</th> </tr> </thead> <tbody> <tr> <td>AM-6 230 V Basicline</td> <td>230 V</td> <td>1 kus</td> </tr> </tbody> </table>	Model	Připojení	Balení	AM-6 230 V Basicline	230 V	1 kus	<p>1135007708</p>			
Model	Připojení	Balení									
AM-6 230 V Basicline	230 V	1 kus									
	<p>Roth AM-10 Basicline připojovací modul, topení/chlazení</p> <p>Připojovací jednotka Premium pro bezpečné a řádné zapojení až 10 Roth Basicline pokojových termostatů včetně topení / chlazení a maximálně 18 servopohonů Roth. (Kanály 1 až 10 pro pohony 5/2/2/4 x 1/2/2/4.) Připojovací jednotka dostupná pro 230 V nebo 24 V s komponenty. Příslušenství: LED indikátory, volitelný přepínací vstup topení a chlazení z tepelného čerpadla a vstup pro čidlo vlhkosti Roth s hlídací funkcí, inteligentní výstup pro spínání oběhového čerpadla s funkcí blokování ventilu, vstup pro spínání útlumu z externího časovače. Standartizované odlehčení tahu. Vhodné pro instalaci do skříně pro rozdělovače Roth na standardních montážních lištách nebo přišroubování k zadní stěně skříně.</p> <table border="1"> <thead> <tr> <th>Model</th> <th>Připojení</th> <th>Balení</th> </tr> </thead> <tbody> <tr> <td>AM-10 H/K 230 V Basicline</td> <td>230 V</td> <td>1 kus</td> </tr> <tr> <td>AM-10 H/K 24 V Basicline</td> <td>24 V</td> <td>1 kus</td> </tr> </tbody> </table>	Model	Připojení	Balení	AM-10 H/K 230 V Basicline	230 V	1 kus	AM-10 H/K 24 V Basicline	24 V	1 kus	<p>1135007709</p> <p>1135007710</p>
Model	Připojení	Balení									
AM-10 H/K 230 V Basicline	230 V	1 kus									
AM-10 H/K 24 V Basicline	24 V	1 kus									

FHS

FHS **Roth regulační systémy EnergyLogic Basicline**
Individuální regulace topení/chlazení

Produkt	Popis produktu	Objednací číslo							
	<p>Roth pokojový termostat Basicline H/C 230 V Elektronický prostorový termostat pro vytápění a chlazení u dvoutrubkových systémů. S dvoubarevným LED displejem a volitelným připojením pro snímač teploty Roth RFK 133/4 nebo externí čidlo RFW 103.</p>	1135007406							
	<table border="0"> <tr> <td>Model</td> <td>Připojení</td> <td>Balení</td> </tr> <tr> <td>Basicline H/C 230 V</td> <td>230 V</td> <td>1 kus</td> </tr> </table>		Model	Připojení	Balení	Basicline H/C 230 V	230 V	1 kus	
Model	Připojení	Balení							
Basicline H/C 230 V	230 V	1 kus							
	<p>Roth pokojový termostat Basicline H/C 24 V Elektronický prostorový termostat pro vytápění a chlazení u dvoutrubkových systémů s připojením pro čidlo rosného bodu. S čidlem rosného bodu (volitelné) se při detekci teploty rosného bodu přeruší chlazení. Čidlo rosného bodu Roth RFTP 1 je nutno objednat samostatně.</p>	1135007407							
	<table border="0"> <tr> <td>Model</td> <td>Připojení</td> <td>Balení</td> </tr> <tr> <td>Basicline H/C 24 V</td> <td>24 V</td> <td>1 kus</td> </tr> </table>		Model	Připojení	Balení	Basicline H/C 24 V	24 V	1 kus	
Model	Připojení	Balení							
Basicline H/C 24 V	24 V	1 kus							
	<p>Roth AM-10 Basicline připojovací modul, topení/chlazení Připojovací jednotka Premium pro bezpečné a řádné zapojení až 10 Roth Basicline pokojových termostatů včetně topení / chlazení a maximálně 18 servopohonů Roth. (Kanály 1 až 10 pro pohony 5/2/2/4 x 1/2/2/4.) Připojovací jednotka dostupná pro 230 V nebo 24 V komponenty. Příslušenství: LED indikátory, volitelný přepínací vstup topení a chlazení z tepelného čerpadla a vstup pro čidlo vlhkosti Roth s hlídací funkcí, inteligentní výstup pro spínání oběhového čerpadla s funkcí blokování ventilu, vstup pro spínání útlumu z externího časovače. Standardizované odlehčení tahu. Vhodné pro instalaci do skříně pro rozdělovače Roth na standardních montážních lištách nebo přišroubování k zadní stěně skříně.</p>	1135007709 1135007710							
	<table border="0"> <tr> <td>Model</td> <td>Připojení</td> <td>Balení</td> </tr> <tr> <td>AM-10 H/K 230 V Basicline</td> <td>230 V</td> <td>1 kus</td> </tr> <tr> <td>AM-10 H/K 24 V Basicline</td> <td>24 V</td> <td>1 kus</td> </tr> </table>		Model	Připojení	Balení	AM-10 H/K 230 V Basicline	230 V	1 kus	AM-10 H/K 24 V Basicline
Model	Připojení	Balení							
AM-10 H/K 230 V Basicline	230 V	1 kus							
AM-10 H/K 24 V Basicline	24 V	1 kus							

Roth Basicline připojovací moduly			
Typ	AM-6 pouze topení 230 V	AM-10 topení/chlazení 230 V	AM-10 topení/chlazení 24 V
Objednací číslo	1135007708	1135007709	1135007710
Servopohony	NC 230 V 1135007412	NC 230 V 1135007412	NC 24 V 1135007413
Požadované příslušenství	—	—	Basicline 24 V transf. 1135007679
Volitelné: Monitorování rosného bodu během chlazení	—	230 V čidlo rosného bodu s hlídací funkcí 1135007863 	24 V čidlo rosného bodu s hlídací funkcí 1135007862

FHS

**Roth regulační systémy EnergyLogic Basicline
Příslušenství**

Produkt

Popis produktu

Objednáací číslo



Roth Basicline 24 V transformátor

Pro napájecí zdroj 24 V, pokud je používán s 24 V Roth řídicími součástmi, zejména pro přípojovací modul AM-10 24 V pro vytápění/chlazení. Přípravený pro připojení k síti pomocí 1 m kabelu. Vhodné pro montáž na stěnu nebo do skříně pro rozdělovače Roth, obsahuje standardní montážní lištu. Maximální připojené zatížení: 42 VA.

Model	Připojení	Balení
Basicline 230 V/24 V	230 V	1 kus

1135007679



Roth čidlo rosného bodu s hlídací funkcí

Čidlo rosného bodu pro detekci kondenzace na potrubí v režimu chlazení. Snímač 230 V je kompatibilní výhradně s přípojovacím modulem AM-10 230 V pro vytápění/chlazení. Snímač 24 V je vhodný pro použití ve spojení s AM-10 24 V přípojovacím modulem pro vytápění/chlazení, stejně jako všemi přípojovacími moduly Touchline. Navíc senzor 24 V má speciální digitální displej a nastavitelnou hodnotu vypnutí. Připojení k přívodu do rozdělovače ve skříně pro rozdělovače. Včetně upevňovací sady. Požadovaná propojovací kabeláž: 4 x 1,5 mm² nebo 5 x 1,5 mm².

Model	d x š x v [mm]	Balení
230 V	84 x 58 x 50	1 kus
24 V s displejem	82 x 60 x 40	1 kus

1135007863

1135007862



Roth adaptér pro povrchovou instalaci

Adaptér **pouze** pro montáž termostatů Basicline bez podomítkové krabičky přímo na stěnu - není kompatibilní s digitálním termostatem Basicline T.

d x š x v [mm]	Balení
81 x 81 x 19	10 kusů

1135001934



Roth RFK 133/4 teplotní čidlo pro podlahy a stěny

Externí snímač teploty pro pokojový termostat Basicline H / E a pokojový termostat Basicline H / C 230 V. S čidlem KTY uvnitř PVC obalu. Snímač teploty je instalován v ochranné trubce v podlaze nebo ve stěně.

Model	Rozměry snímače	Délka kabelu	Balení
RFK 133/4	Ø 6,1 mm, d= 40 mm	4 m	1 kus

1135006690



Roth RFW 103 externí čidlo teploty obytných prostor

Externí čidlo teploty v prázdném pouzdře Roth pro povrchovou montáž nebo instalaci na standardní podomítkové krabičky. Vhodné pro pokojové termostaty Basicline H / E a pokojový termostat Basicline H / C 230 V.

Model	d x š x v [mm]	Připojení	Balení
RFW 103	81 x 81 x 16	svorkovnicový term.	1 kus

1135006689



Roth čidlo teploty podlahy pro Basicline T

Volitelné kabelové čidlo teploty se instaluje do ochranné trubky v podlaze, určené pro termostat Basicline T pro kontrolu / omezení teploty podlahy.

Rozměry snímače	Délka kabelu	Balení
Ø 6,5 mm, d = 20 mm	4 m	1 kus

1135007621



Roth RFTP 1 čidlo rosného bodu

Výhradně pro prostorový termostat BasicLine H / C 24 V. Pro zjištění rosného bodu na chladicích plochách a trubkách v jednotlivých místnostech.

Model	Rozměry snímače	Délka kabelu	Balení
RFTP 1	50 x 18 x 9 mm	4 m	1 kus

1135006688

Roth EnergyLogic Touchline bezdrátové regulační systémy pro jednotlivé místnosti

Přehled bezdrátových termostatů

Bezdrátové řídicí systémy pro regulaci jednotlivých místností splňují požadavky EnEV. Řídicí systém EnergyLogic Touchline byl kompletně inovován. Vysoce kvalitní, moderní řídicí jednotky se senzorovými tlačítky v bílé nebo černé barvě nabízejí jednoduché uvedení do provozu a ovládání, spolu s vysokou úrovní provozního pohodlí a vynikajícím spektrem funkcí. Připojovací modul Touchline pro připojení 24 V servopohonů nabízí širokou škálu možností připojení a komunikace.

Roth EnergyLogic Touchline bezdrátové prostorové termostaty				
Type	Bezdrátová jenotka Touchline Basic	Bezdrátová jenotka Touchline	Bezdrátová jenotka Touchline 230 V	Bezdrátová jenotka Touchline IR
Objednáací číslo	1135007532	1135006444	1135006445	1135006446
Barva	bílá RAL 9016	lesklá bílá, podobná RAL 9016		
Objednáací číslo	–	1135006447	1135006448	1135006449
Barva	–	lesklá černá		
Funkce	topení a chlazení			
Oblast použití	podlaha / zeď / strop			podlaha
Displej	LED indikace	LCD displej pro pokojovou teplotu, nastavenou teplotu, čas, den v týdnu, provozní režim, stav baterie, bezdrátové připojení atd.		
Rozsah nastavení	5 až 30 °C			
Frekvence přenosu	868 MHz			
Dosah	přibližně 50 m (dosah snižují stěny a stropy)			
Obousměrný přenos	s automatickým nastavením intenzity signálu			
Hodiny s programy časovače	–	3 volně nastavitelné časové programy		
Volitelné provozní režimy	–	topení, snížení teploty, časové programy 1-3, protimrazová ochrana a chlazení		
Zámek kláves, vhodné pro veřejné prostory	–	Různé možnosti omezení pro hotely nebo veřejných budov		
Útlumový vstup	–	Volně nastavitelná hodnota snížení teploty		
Připojení čidla vlhkosti	je možný čidlo rosného bodu Roth 24 V s funkcí hlídání a displejem 1135007862 na jeden připojovací modul			
Infračervený snímač teploty podlahy	–	–	X	–
Zdroj napájení 230 V	–	–	X	–
Potřebné baterie	2 x 1,5 V AAA		–	2 x 1,5 V AAA
Montáž	Montáž na stěnu nebo na standardní krabičku.	Montáž na stěnu nebo na stěnové podomítkovou krabičku (31 x 60 mm)		
Rozměry [mm] d x š x v	87 x 84 x 20		117 x 65 x 19	

Kompatibilní připojovací modul	Roth EnergyLogic Touchline bezdrátový připojovací modul	
	doporučená možnost bez LAN	všechny možnosti (s nebo bez LAN)
Maximální počet servopohonů Roth	6, 12 nebo 18 jednotek v závislosti na připojovacím modulu	
Kompatibilní Roth servopohon	1135007413	
Typ: normálně zavřen NC	24 V	

FHS

**Roth EnergyLogic Touchline regulační systém
bezdrátový**

Produkt

Popis produktu

Objednací číslo



Roth Touchline prostorový bezdrátový termostat

Pro individuální regulaci ve spojení s bezdrátovým přípojovacím modulem Touchline. Jednoduchá a komfortní obsluha díky dotykovému ovládní a velkému displeji. Obousměrné bezdrátové spojení umožňuje vyšší spolehlivost a zpětnou vazbu od bezdrátového přípojovacího modulu. Pulzní šířková regulace a integrované časové programy uspoří až 20 % energie.

Vhodný pro nástěnnou i podomítkovou montáž. Včetně baterií.

Barva	Balení	
bílá	1 kus	1135006444
černá	1 kus	1135006447



Roth 230 V Touchline prostorový bezdrátový termostat

Stejný jako bezdrátový prostorový termostat Touchline, avšak s napájením 230 V. Nenáročné na obsluhu a energeticky úsporný regulátor, který nevyžaduje výměnu baterií. Přenos signálu probíhá bezdrátově.

Vhodný pro nástěnnou i podomítkovou montáž (šířka podomítkové krabičky max. 35 mm).

Přípojovací kabel: 3žilový, 0,75–1,5 mm², např. instalační kabel NYM

Barva	Připojení	Balení	
bílá	230 V	1 kus	1135006445
černá	230 V	1 kus	1135006448



Roth Touchline IR prostorový bezdrátový termostat

Stejný jako bezdrátový prostorový termostat Touchline, navíc doplněný infračerveným snímačem pro sledování povrchové teploty podlahy. Touchline IR reguluje pokojovou teplotu a sleduje požadovanou teplotu podlahy. S pevně nastavenou maximální povrchovou teplotou podlahy je navíc možné chránit kvalitní povrchové krytiny, např. parkety aj.

Vhodný pro nástěnnou i podomítkovou montáž. Včetně baterií.

Barva	Balení	
bílá	1 kus	1135006446
černá	1 kus	1135006449



Roth Touchline Basic prostorový bezdrátový termostat

Standardní bezdrátová prostorová jednotka pro individuální regulaci jednotlivých místností ve spojení s bezdrátovým přípojovacím modulem bez LAN. Snadné použití a nastavení. S LED kontrolkou a tlačítkem pro připojení a testování spojení. Teplotu lze nastavit přímo pomocí ovládacího kolečka. Vhodné pro vytápění a chlazení. Velmi přesná regulace teploty. Na rozdíl od termostatů Touchline s displejem neumožňuje časové programy, sledování teploty nebo ovládní přes internet.

Vhodný pro montáž na stěnu a na standardní elektrickářské krabičky. Včetně baterií.

Barva	Balení	
bílá	1 kus	1135007532

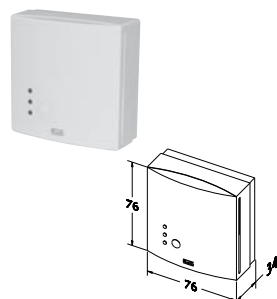

Roth Touchline bezdrátový opakovač

Bezdrátový opakovač zvyšuje dosah mezi přípojovacím modulem a prostorovými termostaty. Obsah balení: bezdrátový opakovač a zástrčka napájení 230 V / 5 V.

Délka kabelu	Balení	
1,5 m	1 kus	1135006921

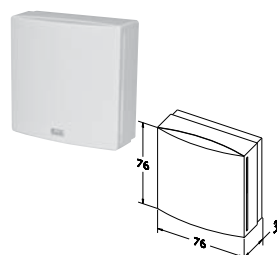

Roth Touchline externí anténa

Externí anténa zajistí lepší příjem signálu v přípojovacím modulu, neboť může být umístěna vně skříňové rozdělovače, například blíže k termostatům. Anténní modul se aktivuje automaticky při připojení, instalace není nutná.

Obsah balení: anténa, 5 m speciální přípojovací kabel s konektory RJ12.

Délka kabelu	Balení	
5 m	1 kus	1135006922

FHS

FHS Roth EnergyLogic Touchline řídicí systém bezdrátový

Produkt

Popis produktu

Objednací číslo

FHS

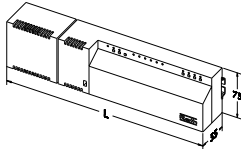

Roth bezdrátový přípojovací modul

Regulační centrála pro komunikaci s Touchline termostaty a pro připojení ROTH servopohonů 24 V. (1135007413). Díky samostatným tlačítkům pro jednotlivé kanály je přiřazení bezdrátových termostatů opravdu snadné. S integrovanými spínacími hodinami, inteligentním připojením čerpadla a funkcí bypass. Pro režim topení a chlazení se spínacím výstupem pro tepelná čerpadla a vstupem pro Roth vlhkostní čidlo s hlídací funkcí (volitelné). Možnost bezdrátového propojení až 3 přípojovacích modulů. Dodáváno včetně 24V trať (délka napájecího kabelu 1 m) a upevňovacích lišt.

Bezdrátový přípojovací modul s LAN připojením:

Integrované LAN rozhraní umožňuje připojení k internetu nebo k domácí síti.

Možnost ovládání pomocí aplikace Touchline přes Apple iPhone/iPad a Android.

Typ	d x š x v [mm]	Počet servopohonů:	
Touchline 4 kanálový	305 x 75 x 55	max. 6 servopohonů 24 V NC	1135006441
Touchline 8 kanálový	370 x 75 x 55	max. 12 servopohonů 24 V NC	1135006442
Touchline 12 kanálový	435 x 75 x 55	max. 18 servopohonů 24 V NC	1135006443

Bezdrátový přípojovací modul bez LAN připojení:

Typ	d x š x v [mm]	Počet servopohonů:	
Touchline 4 kanálový	305 x 75 x 55	max. 6 servopohonů 24 V NC	1135007344
Touchline 8 kanálový	370 x 75 x 55	max. 12 servopohonů 24 V NC	1135007345
Touchline 12 kanálový	435 x 75 x 55	max. 18 servopohonů 24 V NC	1135007346

Roth FHS regulační technologie

Roth servopohon 1 Watt

Kompaktní a vysoce kvalitní pohon pro termostaticky řízené ovládání vytápění/chlazení.

Extrémně účinný, pouze 1 watt příkonu! Indikace polohy možná ze všech stran.

Adaptér pro rozdělovač Roth umožňuje snadnou instalaci.

Servopohony jsou určeny pro ventily následujících rozdělovačů Roth:

- topný rozdělovač 1" univerzální
- topný rozdělovač 1" s průtokoměry
- průmyslový rozdělovač 1 1/2"

Vodotěsné pouzdro umožňuje montáž v libovolné poloze. Třída ochrany IP 54.

S napevno upevněným přípojovacím kabelem (délka 1 m) a adaptérem: M30 x 1,55.

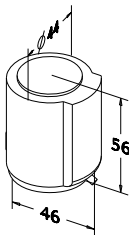

Roth servopohon NC

"Normálně zavřeno" pro všechny systémy podlahového vytápění Roth.

Model	Balení	
230 V, 1 W normálně zavřeno (NC)	1 kus	1135007412
24 V, 1 W normálně zavřeno (NC)	1 kus	1135007413

Roth servopohon NO

Speciální verze: "Normálně otevřeno".

Model	Balení	
230 V, 1 W normálně otevřeno (NO)	1 kus	1135007414
24 V, 1 W normálně otevřeno (NO)	1 kus	1135007415

Roth regulační servopohon DDC

Speciální pohon s připojením 24 V a řízením vstupem 0 -10 V – většinou DDC systém s měnícím se

řídícím signálem 0 až 10 V DC. Pohon se v tomto případě pohybuje v přímé úměře k velikosti

řídícího napětí. S ukazatelem polohy a bajonetovým připojením M 30 x 1,5.

Vhodný pro univerzální Roth rozdělovače i rozdělovače Roth s průtokoměry.

Připojení	Verze:	Balení	
24 V	DDC pohon 0 až 10 V	1 kus	1135004581

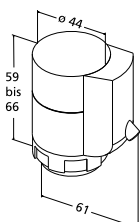

FHS

Roth FHS regulační technologie
Přehled regulačních stanic

Roth regulační stanice

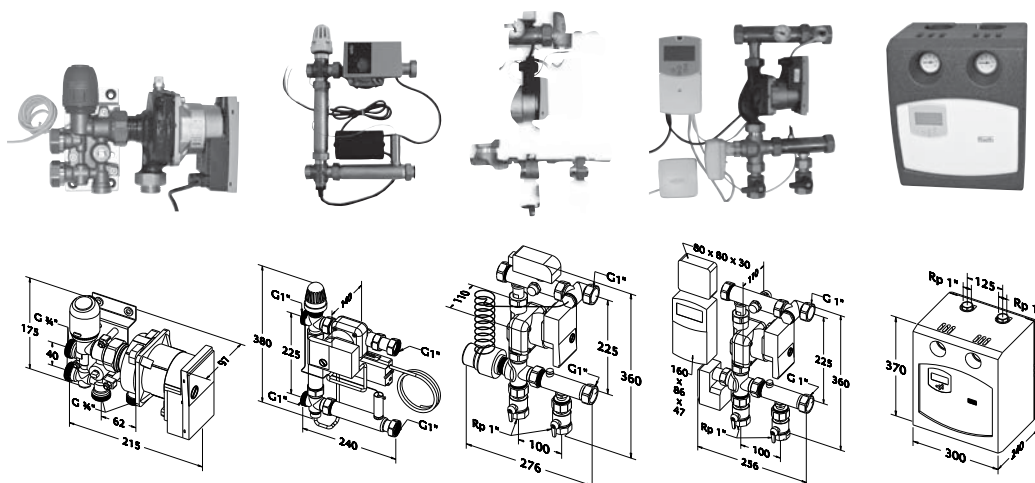

Typ	Regulační stanice pro malé plochy	Regulační stanice na konstantní teplotu HE horizontální	Regulační stanice na konstantní teplotu s vysoce efektivním oběhovým čerpadlem	Ekvitermní regulační stanice s vysoce efektivním oběhovým čerpadlem	Regulační stanice RKR 3 H/K
Objednací číslo	1135004000	1135007401	1135006113	1135006114	1135007221
Funkční princip	regulace na konstantní teplotu			ekvitermní regulace	
Regulátor	servopohon a integrovaný termostatický ventil	termostatická hlavice s kapilárovým čidlem teploty osazeným v rozdělovači	elektronický regulátor se směřováním a čidlem venkovní teploty		
Rozsah nastavení	10 - 45 °C	20 - 50 °C		10 - 45 °C (individuálně nastavitelné)	
Speciální funkce	mechanicky omezený rozsah nastavení		nastavená hodnota může být omezena	může být nastaveno několik časových programů, režim vytápění, režim vytápění či chlazení pomocí C/O kontaktu, nebo přepnutím přímo na regulátoru	
Oblast použití	podlahové vytápění např. u rekonstrukcí, montáž do skříně 1135006111	plošné vytápění, montáž do skříně pro rozdělovač s hloubkou min. 150 mm	plošné vytápění, montáž do skříně pro rozdělovač s hloubkou min. 120 mm		hlavní rozvod, řídicí stanice na patu větve
Čerpadlo	Wilo Yonos PARA 15/6	Wilo Yonos PARA RS 15/6 RKA			Wilo Yonos PARA RS 25/7,5 RKA
Elektrické připojení	230 V, 3 x 1,5 mm ²				
Třída energetické účinnosti	třída energetické účinnosti A splňuje ErP směrnice 2013 a 2015				
Směšovací ventil	2 cestný vstříkovací	3 cestný směšovací			3 cestný směšovací
Havarijní termostat	-	ano, trvalé nastavení z výroby 58 °C	ano, nastavitelné, z výroby na 55 °C	není, omezení na regulátoru	ano, nastavitelné, z výroby na 55 °C
Teploměr	-	-	1 kus (na straně přívodu)		2 kusy (vstup, výstup)
Kulové kohouty	-	-	2 kusy (vstup, výstup)		
Teplný výkon	max. 2 kW	max. 14 kW (závislé na návrhových průtocích)			max. 18 kW
Připojení	3/4" eurokonus	1" vnější závit, sekundární strana 1" převlečná matice pro Roth HKV	závit 1", sekundární strana 1" upřevlečná matice vhodná pro ploché těsnící připojení Roth rozdělovače		Závit 1 1/2" nebo závit 1"
Ostatní	jednotka připravená pro instalaci, kompletně smontovaná, včetně kabelů				
Rozměry [mm] d x v x š	215 x 175 x 97	240 x 380 x 140	276 x 360 x 110	256 x 360 x 110	300 x 370 x 240

FHS Roth FHS regulační technologie

Produkt

Popis produktu

Objednací číslo

FHS

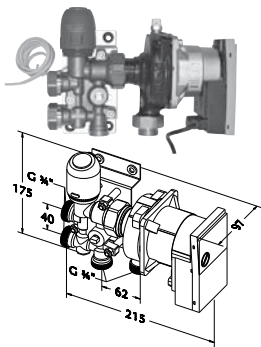

Roth regulační stanice pro malé plochy

Regulační stanice pro malé plochy (KFRS) slouží pro připojení podlahového vytápění na stávající radiátorový okruh. Je možné připojit až 2 podlahové topné okruhy pomocí Roth DUO šroubení. Teplota v místnosti je řízena pomocí prostorového termostatu a vestavěného pohonu.

Max. teplota systému: 80 °C (primární strana)
 Max. výstupní teplota: 45 °C (podlahové vytápění)
 Připojení (hydraulické): 3/4" eurokonus
 Připojení (elektrické): 230 V (čerpadla i pohon)
 Max. připojovací plocha vytápění: v závislosti na hydraulických parametrech
Třída energetické účinnosti A! Splňuje ErP směrnice 2015 a 2020.

1135004000

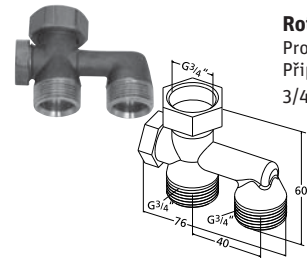

Roth DUO šroubení regulační stanice pro malé plochy

Pro připojení dvou okruhů vytápění
 Připojení
 3/4" eurokonus

Balení
 2 kusy

1135004001

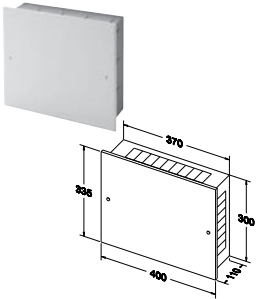

Roth UP skříň pro rozdělovač regulační stanice pro malé plochy

Malá skříň pro zapuštění do stěny, pro horizontální vestavbu regulátoru pro malé plochy, skříň z pozinkovaného plechu, boční strany s několika otvory pro přívod a výstup, víko skříňe bíle lakováno a jištěno dvěma plochými šrouby.

Rozměry [mm]
 400 x 335

Balení
 1 kus

1135006111

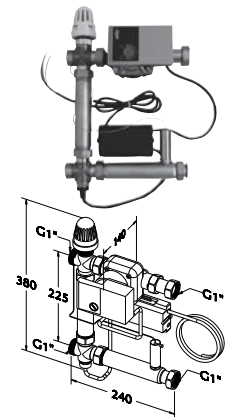

Regulace na konstantní teplotu HE horizontální

Předmontovaná regulační stanice pro regulaci přívodu podlahového vytápění na konstantní teplotu.

Poznámky:

- Boční připojení zdroje tepla.
- Minimální hloubka instalace 150 mm.
- Při připojování topných rozdělovačů je nutné prohodit polohu rozdělovače a sběrače: Sběrač musí být usazen nahoře, rozdělovač musí být dole.
- Pro ovládání oběhového čerpadla využijte Roth připojovací modul.
- Bez kulových kohoutů: Pro správné připojení přiojednat 2x kulový ventil 1135006454.

Rozsah dodávky:

- Směšovací ventil s termostatickou hlavicí, včetně kapiláry s teplotním čidlem a omezovače maximální teploty topné vody.

Třída energetické účinnosti A! Splňuje ErP směrnice 2015 a 2020.

Balení
 1 kus

1135007401

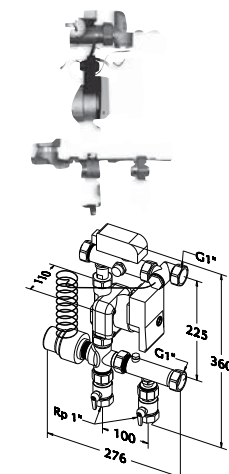

Roth Regulace na konstantní teplotu s vysoce efektivním čerpadlem

Předmontovaná regulační stanice pro regulaci přívodu podlahového vytápění na konstantní teplotu.

Pro ovládání oběhového čerpadla využijte Roth připojovací modul

Rozsah dodávky:

- směšovací ventil s termostatickou hlavicí, včetně kapiláry s teplotním čidlem
- omezovač maximální teploty topné vody.
- sada kulových kohoutů na primární straně
- teploměr





Třída energetické účinnosti A! Splňuje ErP směrnice 2015 a 2020.

Balení
 1 kus

1135006113

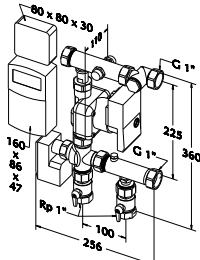
FHS

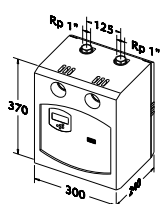
Roth FHS regulační technologie

Produkt	Popis produktu	Objednací číslo
 	<p>Roth ekvitermní regulace s vysoce efektivním oběhovým čerpadlem Kompaktní předmontovaná ekvitermní regulační stanice pro plošné vytápění a chlazení. Pro ovládání oběhového čerpadla využijte Roth přípojovací modul ve spojení s Roth řídicí kartou oběhového čerpadla. Rozsah dodávky: - směšovací ventil s 3bodovým pohonem - Roth regulátor CC-HC - čidlo výstupu a zpátečky a čidlo venkovní teploty - kulové kohouty na primární straně Třída energetické účinnosti A! Splňuje ErP směrnice 2015 a 2020.</p>	<p>Balení 1 kus 1135006114</p>
 	<p>Roth regulační stanice RKR 3 H/K Kompaktní regulační stanice připravená k zapojení pro centrální ekvitermní regulaci výstupní teploty topné vody pro plošné vytápění a volitelně chlazení. Kompletně v EPP izolační skořepině. Pro ovládání oběhového čerpadla využijte Roth přípojovací modul. Rozsah dodávky: - směšovací ventil, včetně 3bodového pohonu, na sekundární straně osazeny kulové kohouty - Roth regulátor CC-HC - čidlo výstupní a vratné vody a čidlo venkovní teploty - omezovač výstupní teploty Doporučení: Při instalaci doplňte uzavírací kohouty na primární straně. Třída energetické účinnosti A! Splňuje ErP směrnice 2015 a 2020.</p>	<p>Balení 1 kus 1135007221</p>
	<p>Roth regulační sada (pro eliminaci kondenzace během chlazení) Roth regulační sada pro stanovení minimální teploty na vstupu do systému v režimu chlazení, pro omezení vzniku kondenzátu, resp. velmi chladných ploch. Předkonfigurovaná stanice vč. Roth regulátoru výstupní teploty a vlhkostního čidla pro včasnou detekci kondenzace. Rozsah dodávky: - Roth regulátor výstupní teploty NRT 300, Roth zástrčka do sítě 24 V - Roth vlhkostní čidlo s hlídací funkcí - Roth čidlo výstupní teploty vč. montážní sady - Roth plynulý DDC servopohon 24 V (zdvih 4,5 mm) - Roth 3 cestný ventil DN 20 (připojení závit 1"), kvs = 5,0 m3/h Připojení 24 V</p>	<p>Balení 1 kus 1135004576*</p>

FHS

FHS

Roth FHS regulační technologie

Produkt

Popis produktu

Objednací číslo

FHS



Roth digitální teplotní regulace pro včasné rozpoznání sněhu a ledu a řízení jeho odtávání

Roth digitální snímač ledů a sněhu typ 1773 v kombinaci s teplotně regulačním čidlem typ 3356 detekuje v raném stádiu led a sníh a udržuje sledované plochy bez sněhu a ledu zapnutím venkovního topení Roth.

Lze připojit až dvě teplotní a vlhkostní čidla Roth.

Snímače jsou namontovány na standardní montážní liště dle DIN 43880.

d x š x v [mm]

Připojení

Balení

107 x 88 x 60

230 V

1 kus

1135003973



Roth teplotně vlhkostní čidlo pro venkovní plochy

Teplotní a vlhkostní čidlo Roth pro venkovní plochy, typ 3356, je určen pro použití v otevřených prostorech, které jsou vystaveny silniční a pěší dopravě. Je uchycené v pouzdru z mosazi G-MS 63 a obsahuje montážní pouzdro a 6 m napájecího kabelu (volitelně lze prodloužit až na 50 m).

Pro typ 3356 je kabel vložen zespodu nebo ze strany.

Model

Rozměry

Balení

Typ senzoru 3356

Ø 68, hloubka 72 mm

1 kus

1135003971



Roth energetické a sanitární systémy

Výroba

- > Solární systémy
- > Tepelná čerpadla
- > Solární systémy tepelných čerpadel

Akumulace

- Akumulační systémy pro
- > pitnou a topnou vodu
 - > kapalná paliva
 - > dešťové a odpadní vody

Využití

- > plošné vytápění a chlazení
- > trubkové instalační systémy
- > sprchové systémy

Roth

Roltechnik s.r.o.

Třebařov 160

569 33 Třebařov

Tel.: +420 461 324 301

Fax.: +420 461 324 297

E-mail: objednavky@roltechnik.cz

www.roth-werke.de

Tento přehled produktů nahrazuje všechny předešlé se sortimentem Roth FHS. Pouze pro odborný prodej.

Tiskové chyby, změny vyobrazení a technických parametrů v tomto katalogu vyhrazeny.

