

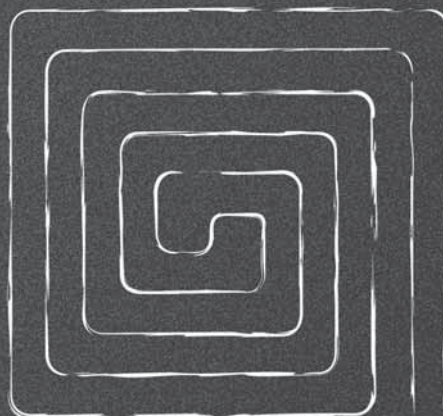

# Systemy podlahového vytápění a chlazení

Roth ClimaComfort® kompaktní systém









## Systémové trubky Přehled systémových trubek Roth

	Označení trubek			
	Alu-Laserflex		ClimaComfort S5	
				
Rozměr trubky	Objednací číslo	Dodávaná délka/ hmotnost balení	Objednací číslo	Dodávaná délka/ hmotnost balení
11	-		1135003441 1135003741	120 m/5 kg 240 m/10 kg
14	1135002391 1135006212 1135002798	100 m/11 kg 240 m/26 kg 600 m/66 kg	-	
16	1135004583 1135004584	200 m/20 kg 600 m/59 kg	-	
Vlastnosti	vynikající rozměrová stabilita		malý průměr pro minimální výšky instalace	
Barva	červená trubka		světle žlutá trubka s červenými pruhy	
Vrstvy trubky	5-vrstvá trubka		5-vrstvá trubka	
Výrobní procesy	-		S5 CoEx technologie koextruze	
Tepelná vodivost [W/mK]	0,35			
Lineární součinitel tepel. roztažnosti [1/K]	0,3x10 <sup>-4</sup>		1,95 x 10 <sup>-4</sup>	
Třída stavebního materiálu	B2			
Min. poloměr ohybu	5 x průměr trubky (lze použít ohebnou pružinu)		5 x průměr trubky	
Drsnost [mm]	0,0003*			
Rozměr trubky	Kapacita vody [l/m]			
11	-		0,04	
14	0,08		-	
16	0,11		-	
Označení trubek	délka v metrech, označení trubky, materiál, rozměry výrobce, třída trubky max. teplota (dlouhodobá), kyslíková bariéra zkušební ústav, datum výroby číslo produktu (výrobce) průběžný popis metrů			
Maximální teplota v dlouhodobém horizontu [°C]	70		70	
Maximální teplota v krátkodobém horizontu [°C]	100		100	
Maximální tlak [bar]	6		6	
Testovací a certifikační základna	DIN 4726 DIN EN ISO 22391		DIN 4726 DIN EN ISO 22391	
Číslo schválení	DIN CERTCO 3V332		DIN CERTCO 3V331	
Spojovací echnologie připojení	Roth PPSU PressCheck® Roth MS PressCheck® Roth MS šroubový konektor		šroubová spojka Roth a přenosový konektor nebo šroubové připojení	
Optimální teplota instalace [°C]	>0		>0	
Přípustné přísady do vody	Roth nemrzoucí směs FKN 28			

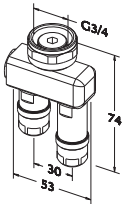

\* Měření pomocí metrologie

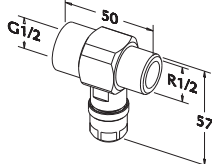
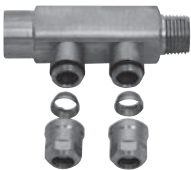
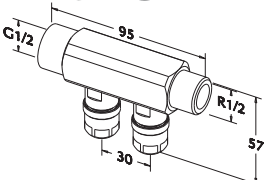
## FHS Roth ClimaComfort® kompaktní systém

Produkt	Popis produktu	Objednací číslo
 	<p><b>Systémová deska Roth CC kompaktní systém</b></p> <p>Balení 10 panelů v kartonu 7,84 m<sup>2</sup></p>	1115007104
	<p><b>Roth ClimaComfort S5 systémová trubka</b></p> <p>Rozměr [mm] 11 11</p> <p>Balení 120 m 240 m</p>	1135003441 1135003741
	<p><b>Roth CC kompaktní šroubení</b></p> <p>Pro připojení 11 mm Roth ClimaComfort S5 systémových trubek k rozdělovačům Roth. Obsahuje: mosaznou spojovací matici s vnitřním závitem 3/4 " / 11 mm, mosazným potrubním adaptérem s eurokonusem a upínacím kroužkem.</p> <p>Rozměr [mm]                      Rozměr [mm]                      Balení 11                                      SW 30                                      1 kus</p>	1135006677
 	<p><b>Roth CC kompaktní T přípojovací kus</b></p> <p>Pro připojení dvou topných okruhů stejné délky 11 mm Roth ClimaComfort S5 systémových trubek k oběhovému čerpadlu a rozdělovači Roth s mosaznou spojovací maticí.</p> <p>Rozměr [mm]                      Balení 11                                      1 kus</p>	1135006678
 	<p><b>Roth CC kompaktní jednoduchý podrozdělovač</b></p> <p>Pro připojení topných okruhů ze systémové trubky 11 mm Roth ClimaComfort S5 k rozdělovači tepla nebo ke kombinaci trubek stejné délky. Obsahuje: Mosazný profil s trubkovým spojením topného okruhu pro 11 mm trubku Roth ClimaComfort S5 se šroubením.</p> <p>Rozměr [mm]                      Rozdělovač                      Balení 11                                      UV-01                                      1 kus</p>	1135006679
 	<p><b>Roth CC kompaktní dvojitý podrozdělovač</b></p> <p>Pro připojení topných okruhů stejné délky z systémové trubky 11 mm Roth ClimaComfort S5 jako jeden rozdělovač nebo pro dvě kombinované trubky. Obsahuje: Mosazný profil s dvojitým trubkovým spojením topného okruhu pro 11 mm trubku Roth ClimaComfort S5 se šroubením.</p> <p>Rozměr [mm]                      Rozdělovač                      Balení 11                                      UV-02                                      1 kus</p>	1135006680

FHS

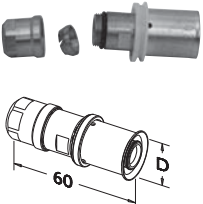
Roth ClimaComfort® kompaktní systém

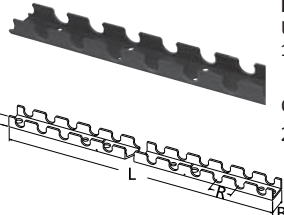
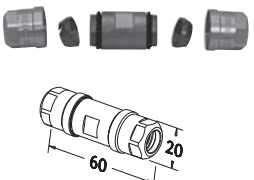
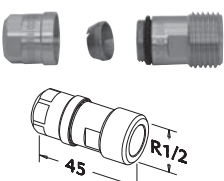
Produkt	Popis produktu	Objednací číslo
	<p><b>Roth CC kompaktní lisovací přechodka PressCheck®</b> Pro připojení 11 mm Roth ClimaComfort® S5 systémových trubek přímo na Roth systémové trubky Obsahuje: dvojitou vsuvku s PressCheck®, závit pro systémovou trubku 11 mm Roth ClimaComfort® S5, vč. nerezové lisovací objímky a šroubení.</p> <p>Rozměr [mm] 16/11 20/11</p> <p>Balení 1 kus 1 kus</p>	<p>1135005016* 1115007103*</p>
	<p><b>Roth CC kompaktní okrajový izolační pás</b> Pro oddělení stěrky od přilehlých stavebních konstrukcí, 5 mm silný speciální pěnový materiál vysoký 50 mm, s lepicím páskem pro připevnění k podkladu.</p> <p>Balení 25 m</p>	<p>1135003442</p>
	<p><b>Roth CC kompaktní dilatační profil</b> Pro bezpečné oddělení ploch a vytváření trvale pružných bodů. Skládá se z uzavřeného PE jádra s pokrytím PET stabilní vrstvou, samolepicí plochou pro připevnění, šířka 8 mm, výška 40 mm a délka 1800 mm</p> <p>Balení 10 kusů</p>	<p>1135003443</p>
	<p><b>Roth Rohrfix 11</b> U lišta s s rastrem otvorů 25 mm pro upevnění trubek na nerovných plochách, přizpůsobená 11 mm systémovým trubkám Roth ClimaComfort S5 s předem definovanými dělicími body.</p> <p>d x š x v [mm] 2500 x 22 x 13</p> <p>Mřížka R [mm] 25</p> <p>Balení 10 kusů</p>	<p>1135004603</p>
	<p><b>Roth CC Compact spojka</b> Obsahuje jednu mosaznou dvojitou vsuvku a dvě šroubení pro napojení 11 mm Roth ClimaComfort S5 systémových trubek.</p> <p>Rozměr [mm] 11</p> <p>Balení 1 kus</p>	<p>1135003446</p>
	<p><b>Roth CC kompaktní přechodka</b> Mosazné přechodové šroubení, jednostranný vnější závit 1/2", pro připojení systémových trubek 11 mm Roth ClimaComfort S5, včetně šroubení.</p> <p>Rozměr [mm] 11</p> <p>Balení 1 kus</p>	<p>1135003447</p>

FHS

\* Do vyprodání zásob.

**Roth ClimaComfort® kompaktní plnicí a těsnicí směsi**

Speciální, samonivelační, předmíchané směsi s vysokou mechanickou pevností pro vyplnění ClimaComfort systémové desky a pro propojení s podkladovým materiálem. Použití na beton, cementové potěry, keramické povrchy. Možnost použití libovolného povrchového materiálu podlahy (dlažba, kamenina, textilní i elastické povrchy, parkety nebo plovoucí podlaha).  
Spotřeba cca 25 kg/m<sup>2</sup> (překrytí systémové desky o 3 mm)  
Dodávka: směs 25 kg/pytel  
Zpracování: viz pokyny výrobce

**Doporučení výrobci:**

- > Kurt Glass GmbH, D-79258 Feldkirch - product: Glasconal NSM
- > Bostik Findley GmbH, D-33829 Borgholzhausen - product: Niboplan DE
- > PCI Augsburg GmbH, D-86159 Augsburg - product: Periplan-Extra and HSP 34
- > Henkel KGaA, D-40191 Düsseldorf - product: Thomsit/Ceresit, Thomsit DE 95, Cereplan CN 73
- > Knauf Gips KG, D-97346 Iphofen - product: Nivellierestrich 425
- > Kiesel Bauchemie GmbH & Co KG, Wolf Hirsch Str. 2, D-73730 Esslingen
- > Sopro Bauchemie GmbH, Postfach 420152, D-65102 Wiesbaden
- > Saint-Gobain Weber GmbH, Schanzenstraße 84, D-40549 Düsseldorf - product: weber.floor 4190, weber.floor 4190
- > botament, Am Kruppwald 1, D-46238 Bottrop - product: bota cem M 53 extra
- > SAKRET Trockenbaustoffe Europa GmbH & Co. KG, Franklinstrasse 14, D-10587 Berlin
- > Wicoplan & -Putz Süd GmbH, Schleissheimer Str. 116, D-85748 Garching
- > quick-mix Gruppe GmbH & Co. KG, Mühlenschweg 6, D-49090 Osnabrück, info@quick-mix.de, www.quick-mix.de
- > INTOPLAN GmbH Bauchemie, Bahnhofstraße 15, D-09439 Amtsberg OT Dittersdorf, www.intoplan.de
- > CASEA GmbH, Pontelstraße 3, D-99755 Ellrich - product: Casufloor DE, www.casea-gips.de
- > MAPEI GmbH, application technology, Friedrich-Ebert-Str. 140, D-46236 Bottrop, Tel.: +49 2041/772080, awt.bottrop@mapei.de
- > SCHÖNOX GmbH, Alfred-Nobel-Str. 6, D-48720 Rosendahl, www.schonox.com

**Potřeba materiálu pro 1 m<sup>2</sup> Roth ClimaComfort® kompaktního systému se systémovou trubkou Roth ClimaComfort S5**

VA 7,5	VA 15	VA 22,5
1 m <sup>2</sup> Roth CC Compact systémová deska 1 m Roth CC Compact okrajový izolační pás 50 mm 13,33 m Roth systémová trubka ClimaComfort S5 11 mm	1 m <sup>2</sup> Roth CC Compact systémová deska 1 m Roth CC Compact okrajový izolační pás 50 mm 6,60 m Roth systémová trubka ClimaComfort S5 11 mm	1 m <sup>2</sup> Roth CC Compact systémová deska 1 m Roth CC Compact okrajový izolační pás 50 mm 4,50 m Roth systémová trubka ClimaComfort S5 11 mm

FHS

Roth rozdělovače

Produkt

Popis produktu

Objednací číslo

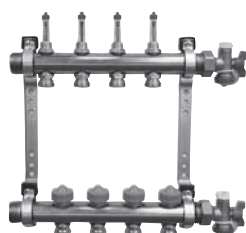

**Roth rozdělovač s průtokoměrem, uzavíratelný**

Rozdělovač a sběrač je vyroben z mosazi a může být připojen vpravo nebo vlevo přes vnější závit 1" s plochým těsněním.

**Přívod:** s uzavíratelnými průtokoměry (rozsah: 0–4 l/min)

**Zpátečka:** s integrovanými termostatickými ventily pro nastavení průtoku na topný okruh.

Topné okruhy jsou připojeny pomocí 3/4" eurokonusu.

Rozdělovač je předmontován na zvukově izolovaných konzolích.

Rozsah dodávky: rozdělovač, uzavíratelné ventily pro napouštění / vypouštění / odvzdušnění, popisovací štítky a montážní návod.

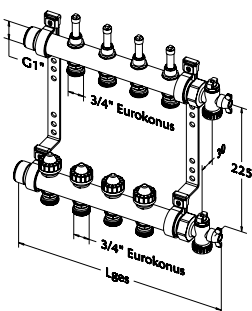

Rozdělovač	délka v mm	šířka [mm]	Balení
HK 2	245	75	1 kus
HK 3	295	75	1 kus
HK 4	345	75	1 kus
HK 5	395	75	1 kus
HK 6	445	75	1 kus
HK 7	495	75	1 kus
HK 8	545	75	1 kus
HK 9	595	75	1 kus
HK 10	645	75	1 kus
HK 11	695	75	1 kus
HK 12	745	75	1 kus
HK 13	795	75	1 kus
HK 14	845	75	1 kus

Pro systémové trubky Roth 11 až 20 mm

Roth svěrná šroubení a lisovací fitinky nejsou součástí dodávky s rozdělovačem a je nutné je objednat samostatně.

1115009796  
1115009797  
1115009798  
1115009799  
1115009800  
1115009801  
1115009802  
1115009803  
1115009804  
1115009805  
1115009806  
1115010518  
1115010519

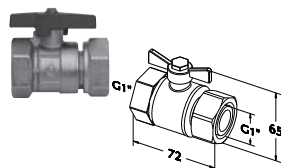

**Roth kulový kohout 1"**

vhodný pro rozdělovače Roth.

Mosazný kulový kohout, 1" vnitřní závit / vnitřní závit s převlečnou maticí, ploché těsnění.

Balení

1 kus

1115006454



**Roth kulový kohout 1" s teploměrem**

Sada kulových kohoutů obsahuje jeden kulový kohout označený červeně a jeden označený modře.

Připojení k rozdělovači 1".

Převlečná matice s plochým těsněním a teploměry.

Balení

1 set

1115008821

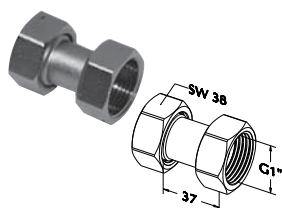

**Roth 1" prodlužovací sada pro rozdělovače**

obsahující 2 převlečná šroubení s 1" převlečnými matkami a plochým těsněním, pro připojení dvou Roth 1" univerzálních rozdělovačů nebo uzavíratelných rozdělovačů s průtokoměry. Maximální počet topných okruhů: 12

Připojení

délka [mm]

Balení

1" převlečná matice

37

1 set = 2 kusy

1115007433

FHS

FHS

Roth rozdělovače

Produkt

Popis produktu

Objednací číslo

FHS

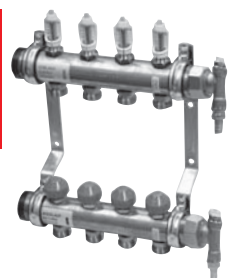

**Roth 1 1/4" průmyslové rozdělovače s průtokoměry, uzavíratelné**

Rozdělovač a sběrač je vyroben z mosazi a může být připojen vpravo nebo vlevo přes vnější závit 1 1/4" s plochým těsněním.

**Přívod:** s uzavíratelnými průtokoměry (rozsah: 0–4 l/min)

**Zpátečka:** s integrovanými termostatickými ventily pro nastavení průtoku na topný okruh

Topné okruhy jsou připojeny pomocí 3/4" eurokonusu (systémová trubka 20 mm).

Rozsah dodávky: rozdělovač, uzavíratelné ventily pro napouštění / vypouštění / odvzdušnění, popisovací štítky a montážní návod.

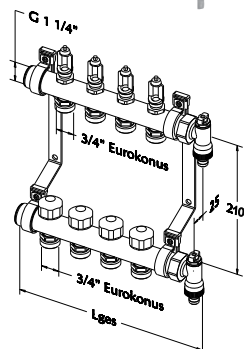

Rozdělovač	délka [mm]	Balení
HK 2	203	1 kus
HK 3	253	1 kus
HK 4	303	1 kus
HK 5	353	1 kus
HK 6	403	1 kus
HK 7	453	1 kus
HK 8	503	1 kus
HK 9	553	1 kus
HK 10	603	1 kus
HK 11	653	1 kus
HK 12	703	1 kus

**Dodací lhůta: 6 týdnů**

1135006943  
1135006944  
1135006945  
1135006946  
1135006947  
1135006948  
1135006949  
1135006950  
1135006951  
1135006952  
1135006953

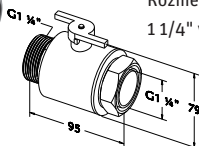

**Roth kulový kohout 1 1/4"**

Mosazný kulový kohout s 1 1/4" převlečnou maticí, ploché těsnění.

**Rozměr [mm]** d x Ø D x SW [mm] Balení

1 1/4" vnitř./vněj. závit 95 x 79 x 47 1 kus

1135006853

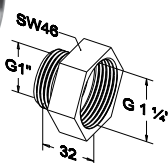

**Roth redukce 1 1/4" na 1" pro připojení rozdělovače**

Připojovací sada obsahuje 2 redukce a ploché těsnění pro připojení regulačních stanic se závitem 1"

Balení  
1 set = 2 kusy

1135007718

FHS

Roth rozdělovače

Produkt	Popis produktu	Objednací číslo
---------	----------------	-----------------



**Roth průmyslový rozdělovač 1 1/2" (segmenty / moduly) bez průtokoměrů**

Roth průmyslový rozdělovač 1 1/2" je vyroben z tlustostěnného plastu (PA 66).

Díky tomu je rozdělovač velmi lehký a snadno se instaluje.

Jednotlivé segmenty jsou propojeny závitů a mohou být

rozšířeny až na **20 topných okruhů**.

Napojení okruhu (**3/4" Eurokonus**) je určeno pro **Roth systémové trubky DUOPEX S5<sup>+</sup> a X-PERT S5<sup>+</sup> až do 20 mm**.

**Rozteč 70 mm** mezi napojením optimalizuje komfort při instalaci.

Rozdělovače jsou vybaveny regulačními ventily.

Termostatické ventily s přípojovacím závitem M 30 x 1,5 mm jsou k dispozici na straně sběrače.

Na závity lze na přání namontovat servopohony Roth.

Topné okruhy lze uzavírat zvlášť na straně přívodu i zpátečky.

**Pro každý rozdělovač je vždy vyžadována základní sada a musí být objednána samostatně.**

Balení

1 kus = 1 set (sestavující z těla rozdělovače a sběrače)

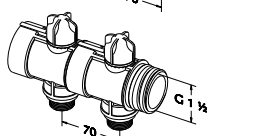
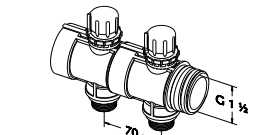

**Eurokonusové šroubení je nutné objednat samostatně.**

**Technická data:** Maximální provozní teplota: 60 °C

Minimální provozní teplota: -20 °C

Maximální přípustný provozní tlak: 6 bar

Připojení	hmotnost/kg*	d [mm]* *
2	0,70	250
3	1,05	320
4	1,40	390
5	1,76	460
6	2,11	530

1135006341
1135006342
1135006343
1135006344
1135006345

\* bez základní sady

\*\* Celková délka segmentu rozdělovače včetně instalované základní sady



**Roth průmyslový rozdělovač 1 1/2" (segmenty / moduly) s průtokoměry**

Roth průmyslový rozdělovač 1 1/2" je vyroben z tlustostěnného plastu (PA 66).

Díky tomu je rozdělovač velmi lehký a snadno se instaluje.

Jednotlivé segmenty jsou propojeny závitů a mohou být

rozšířeny až na **20 topných okruhů**.

Napojení okruhu (**3/4" Eurokonus**) je určeno pro **Roth systémové trubky DUOPEX S5<sup>+</sup> a X-PERT S5<sup>+</sup> až do 20 mm**.

**Rozteč 70 mm** mezi napojením optimalizuje komfort při instalaci.

Rozdělovače jsou vybaveny průtokoměry (rozsah: **4-20 l / min.**) a regulačními ventily.

Termostatické ventily s přípojovacím závitem M 30 x 1,5 mm jsou k dispozici na straně sběrače.

Na závity lze na přání namontovat servopohony Roth.

Topné okruhy lze uzavřít zvlášť na straně přívodu i zpátečky.

**Pro každý rozdělovač je vždy vyžadována základní sada a musí být objednána samostatně.**

Balení

1 kus = 1 set (sestavující z těla rozdělovače a sběrače)

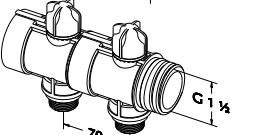
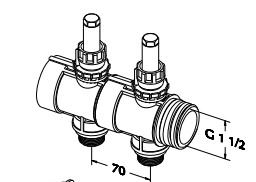

**Eurokonusové šroubení je nutné objednat samostatně.**

**Technická data:** Maximální provozní teplota: 60 °C

Minimální provozní teplota: -20 °C

Maximální přípustný provozní tlak: 6 bar

Připojení	hmotnost/kg*	d [mm]* *
2	0,72	250
3	1,08	320
4	1,44	390
5	1,81	460
6	2,17	530

1135006346
1135006347
1135006348
1135006349
1135006350

\* bez základní sady

\*\* celková délka segmentu rozdělovače včetně instalované základní sady





**FHS Roth rozdělovače**

Produkt

Popis produktu

Objednací číslo

FHS

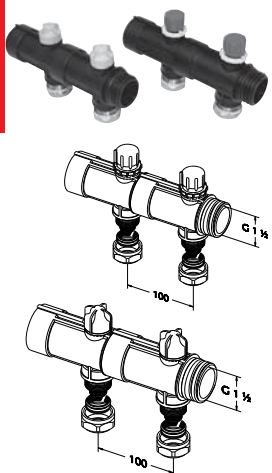

**Roth průmyslový rozdělovač 1 1/2" (segmenty / moduly)**  
 Roth průmyslový rozdělovač 1 1/2" je vyroben z tlustostěnného plastu (PA 66). Díky tomu je rozdělovač velmi lehký a snadno se instaluje. Jednotlivé segmenty potrubí jsou propojeny závity a mohou být rozšířeny až na **20 topných okruhů**. Přípojky (napojení přes mosazné svorky) jsou určeny pro **Roth systémové trubky DUOPEX S5<sup>®</sup> a X-PERT S5<sup>®</sup> + 20 mm**. **Rozteč 100 mm** mezi napojením optimalizuje komfort při instalaci. Rozdělovače jsou vybaveny regulačními ventily. Vratné ventily s přípojovacím závitem M 30 x 1,5 mm jsou k dispozici na straně sběrače. Na závity lze na přání namontovat servopohony Roth. Topné okruhy lze uzavírat zvlášť na straně přívodu i zpátečky. **Pro každý rozdělovač je vyžadována základní sada a musí být objednána samostatně**  
 Balení  
 1 balení = 1 set (sestavující z těla rozdělovače a sběrače)

včetně šroubení 25 mm.

**Technická data:** Maximální provozní teplota: 60 °C  
 Minimální provozní teplota: -20 °C  
 Maximální přípustný provozní tlak: 6 bar

Připojení	hmotnost/kg*	d [mm]* **
2	1,53	310
3	2,29	410
4	3,05	510
5	3,82	610
6	4,58	710

1135006276  
 1135006277  
 1135006278  
 1135006279  
 1135006280

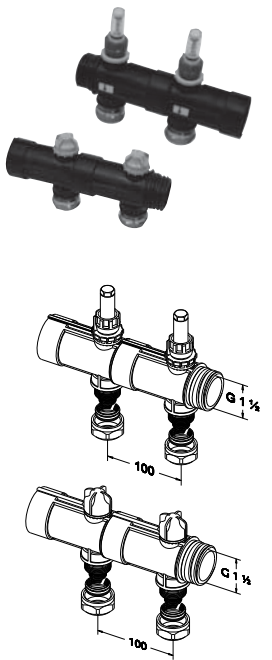

**Roth průmyslový rozdělovač 1 1/2" (segmenty / moduly) s průtokoměry**  
 Roth průmyslový rozdělovač 1 1/2" je vyroben z tlustostěnného plastu (PA 66). Díky tomu je rozdělovač velmi lehký a snadno se instaluje. Jednotlivé segmenty potrubí jsou propojeny závity a mohou být rozšířeny až na **20 topných okruhů**. Přípojky (napojení přes mosazné svorky) jsou určeny pro **Roth systémové trubky DUOPEX S5<sup>®</sup> a X-PERT S5<sup>®</sup> + 20 mm**. **Rozteč 100 mm** mezi napojením optimalizuje komfort při instalaci. Rozdělovače jsou vybaveny průtokoměry (rozsah: **4-20 l / min.**) a regulační ventily. Vratné ventily s přípojovacím závitem M 30 x 1,5 mm jsou k dispozici na straně sběrače. Na závity ventilů lze na přání namontovat servopohony Roth. Topné okruhy lze uzavírat zvlášť na straně přívodu i zpátečky. **Pro každý rozdělovač je vyžadována základní sada a musí být objednána samostatně.**  
 Balení  
 1 balení = 1 set (sestavující z těla rozdělovače a sběrače)

včetně šroubení 25 mm.

**Technická data:** Maximální provozní teplota: 60 °C  
 Minimální provozní teplota: -20 °C  
 Maximální přípustný provozní tlak: 6 bar

Připojení	Hmotnost/kg*	d [mm]* **
2	1,55	310
3	2,32	410
4	3,09	510
5	3,87	610
6	4,64	710

1135007693  
 1135007694  
 1135007695  
 1135007696  
 1135007697

**Dodací lhůta na vyžádání**

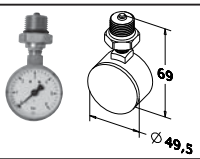

**Roth manometr pro průmyslový rozdělovač 1 1/2"**  
 Manometr Roth je konstruován s montážním ventilem a je vhodný pro montáž na koncovku (základní balení 1 1/2 "). Maximální tlak na manometru je 10 barů.

d x š [mm]	Balení
68,7 x 49,6	1 kus

1135006353

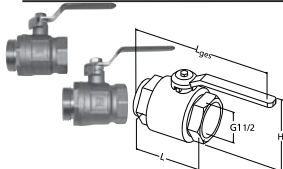

**Roth set kulových ventilů 1 1/2"**  
 Kulový ventil Roth 1 1/2 " (DN40) vnitřní / vnější závit. Pro kompletní rozdělovač jsou požadovány 2 těchto kulových ventilů (1 sada), pro uzavření přívodu a zátěčky.

Hmotnost 0,88 kg/kus (1,76 kg/set)

Rozměr	d <sub>total</sub> x d x v x SW [mm]	Balení
1 1/2"	292 x 152 x 110 x 54	2 kusy = 1 set

1135006354

\* bez základní sady  
 \*\* celková délka segmentu rozdělovače včetně instalované základní sady

FHS

Roth rozdělovače

Produkt

Popis produktu

Objednací číslo



**Roth základní sada k průmyslovému rozdělovači 1 1/2"**

Základní sada se skládá z 2 x 2 průmyslových konzol (včetně upevnění), 2 koncových uzávěrů, 2 koncovek (pro montáž napouštěcího a vypouštěcího ventilu, teploměru a manometru, je-li třeba) s mosaznými přípojkami 1/2", 2 x napouštěcí a vypouštěcí ventil, 2 x teploměr (až 60 ° C).

Základní sada váží 1,3 kg a musí být přibjednána pro každý rozdělovač.

Balení

1 kus = 1 set (viz výše)

1135006351



**Roth rozšiřující set konzol pro průmyslový rozdělovač**

Rozšiřující set zahrnuje jak konzoli pro přívod, tak i konzoli pro zátečky, včetně upevňovacích prvků.

Množství požadovaných konzol závisí na počtu topných okruhů.

Maximální vzdálenost mezi konzolami nesmí překročit 400 mm.

Mezi přívodem a zátečkou by měl být rozestup 185 mm. Tento rozestup je přizpůsoben skříni pro rozdělovače 1 1/2"

Doporučená výška instalace zpátečky nad čistou podlahou, cca. 314 mm.

K základní sadě je třeba přidat další konzole podle následující tabulky:

Topné okruhy	2-5	6-9	10-14	15-19	20
Extra konzole	0	1	2	3	4

Balení

1 kus = 1 set

(konzole, přívod a zpátečka)

1135006352

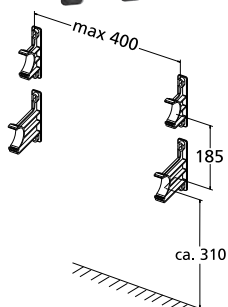

FHS

## FHS Roth přípojovací prvky a příslušenství

Produkt	Popis produktu	Objednací číslo																																			
	<p><b>Roth univerzální šroubení</b>                      Pro připojení všech trubek systému Roth k univerzálním rozdělovačům nebo rozdělovačům Roth s průtokoměry 1" až 1 1/2". Šroubení obsahuje: 3/4" převlečnou matici, svěrný kroužek, podpěrné těleso s eurokonusem, těsnění s O-kroužkem a dělicí přepážky.</p>																																				
	<table border="1"> <thead> <tr> <th>Rozměr [mm]</th> <th>SW [mm]</th> <th>Balení</th> <th>Objednací číslo</th> </tr> </thead> <tbody> <tr> <td>14</td> <td>30</td> <td>10 kusů</td> <td>1135005188</td> </tr> <tr> <td>16</td> <td>30</td> <td>10 kusů</td> <td>1135005189</td> </tr> <tr> <td>17</td> <td>30</td> <td>10 kusů</td> <td>1135005190</td> </tr> <tr> <td>20</td> <td>30</td> <td>10 kusů</td> <td>1135005201</td> </tr> </tbody> </table>	Rozměr [mm]	SW [mm]	Balení	Objednací číslo	14	30	10 kusů	1135005188	16	30	10 kusů	1135005189	17	30	10 kusů	1135005190	20	30	10 kusů	1135005201																
	Rozměr [mm]	SW [mm]	Balení	Objednací číslo																																	
	14	30	10 kusů	1135005188																																	
	16	30	10 kusů	1135005189																																	
17	30	10 kusů	1135005190																																		
20	30	10 kusů	1135005201																																		
	<p><b>Roth tlakové šroubení</b>                      Pro připojení systémových potrubí Roth k univerzálním rozvaděčům Roth a rozdělovačům Roth s průtokoměry. Obsahuje: mosaznou převlečnou matici s vnitřním závitem 3/4", mosazné podpěrné těleso s eurokonusem a pevné nerezové pouzdro pro trvalé zalisování.</p>																																				
	<table border="1"> <thead> <tr> <th>Rozměr [mm]</th> <th>d x Ø D x SW [mm]</th> <th>Balení</th> <th>Objednací číslo</th> </tr> </thead> <tbody> <tr> <td>14</td> <td>46 x 19 x 30</td> <td>10 kusů</td> <td>1135001503</td> </tr> <tr> <td>16</td> <td>46 x 21 x 30</td> <td>10 kusů</td> <td>1115006832</td> </tr> <tr> <td>17</td> <td>46 x 22 x 30</td> <td>10 kusů</td> <td>1135001505</td> </tr> <tr> <td>20</td> <td>46 x 25 x 30</td> <td>10 kusů</td> <td>1135001506</td> </tr> </tbody> </table>	Rozměr [mm]	d x Ø D x SW [mm]	Balení	Objednací číslo	14	46 x 19 x 30	10 kusů	1135001503	16	46 x 21 x 30	10 kusů	1115006832	17	46 x 22 x 30	10 kusů	1135001505	20	46 x 25 x 30	10 kusů	1135001506																
	Rozměr [mm]	d x Ø D x SW [mm]	Balení	Objednací číslo																																	
	14	46 x 19 x 30	10 kusů	1135001503																																	
	16	46 x 21 x 30	10 kusů	1115006832																																	
17	46 x 22 x 30	10 kusů	1135001505																																		
20	46 x 25 x 30	10 kusů	1135001506																																		
	<p><b>Roth záslepka</b>                      Pro zaslepení vývodů, které nejsou potřeba na rozdělovačích Roth s průtokoměry nebo na univerzálních rozdělovačích Roth.</p>																																				
	<table border="1"> <thead> <tr> <th>Rozměr</th> <th>SW [mm]</th> <th>Balení</th> <th>Objednací číslo</th> </tr> </thead> <tbody> <tr> <td>3/4" vnitřní závit</td> <td>30</td> <td>10 kusů</td> <td>1135000354</td> </tr> </tbody> </table>	Rozměr	SW [mm]	Balení	Objednací číslo	3/4" vnitřní závit	30	10 kusů	1135000354																												
Rozměr	SW [mm]	Balení	Objednací číslo																																		
3/4" vnitřní závit	30	10 kusů	1135000354																																		
	<p><b>Roth přechodka AG</b>                      Přechodka AG, jednostranný závit, připojení potrubí s pevným nosným tělesem a jedním pevným pouzdem z nerezové oceli pro trvalé připojení k systémovým trubkám Roth.</p>																																				
	<table border="1"> <thead> <tr> <th>Rozměr</th> <th>d x Ø D x SW [mm]</th> <th>Balení</th> <th>Objednací číslo</th> </tr> </thead> <tbody> <tr> <td>14 x 1/2" vnější závit</td> <td>49 x 19 x 22</td> <td>10 kusů</td> <td>1135001383</td> </tr> <tr> <td>17 x 1/2" vnější závit</td> <td>49 x 22 x 22</td> <td>10 kusů</td> <td>1135000530</td> </tr> <tr> <td>20 x 1/2" vnější závit</td> <td>49 x 25 x 22</td> <td>10 kusů</td> <td>1135000532</td> </tr> </tbody> </table>	Rozměr	d x Ø D x SW [mm]	Balení	Objednací číslo	14 x 1/2" vnější závit	49 x 19 x 22	10 kusů	1135001383	17 x 1/2" vnější závit	49 x 22 x 22	10 kusů	1135000530	20 x 1/2" vnější závit	49 x 25 x 22	10 kusů	1135000532																				
	Rozměr	d x Ø D x SW [mm]	Balení	Objednací číslo																																	
	14 x 1/2" vnější závit	49 x 19 x 22	10 kusů	1135001383																																	
17 x 1/2" vnější závit	49 x 22 x 22	10 kusů	1135000530																																		
20 x 1/2" vnější závit	49 x 25 x 22	10 kusů	1135000532																																		
	<p><b>Roth mosazná spojka</b>                      Skládá se z tělesa s dvěma závity a dvou svěrných šroubení pro připojení systémových trubek <b>Roth DUOPEX 55</b>, <b>X-PERT 55+</b> a <b>topných trubek PERTEX® S5</b>.</p>																																				
	<table border="1"> <thead> <tr> <th>Rozměr [mm]</th> <th>d x Ø D x SWa x SWb [mm]</th> <th>Balení</th> <th>Objednací číslo</th> </tr> </thead> <tbody> <tr> <td>14</td> <td>51 x 14 x 30 x 27</td> <td>1 kus</td> <td>1135001471</td> </tr> <tr> <td>16</td> <td>45 x 16 x 30 x 27</td> <td>1 kus</td> <td>1115007910</td> </tr> <tr> <td>17</td> <td>51 x 17 x 30 x 27</td> <td>1 kus</td> <td>1135000278</td> </tr> <tr> <td>20</td> <td>53 x 20 x 30 x 27</td> <td>1 kus</td> <td>1135000279</td> </tr> <tr> <td>25</td> <td>57 x 25 x 37 x 36</td> <td>1 kus</td> <td>1135000280</td> </tr> </tbody> </table>	Rozměr [mm]	d x Ø D x SWa x SWb [mm]	Balení	Objednací číslo	14	51 x 14 x 30 x 27	1 kus	1135001471	16	45 x 16 x 30 x 27	1 kus	1115007910	17	51 x 17 x 30 x 27	1 kus	1135000278	20	53 x 20 x 30 x 27	1 kus	1135000279	25	57 x 25 x 37 x 36	1 kus	1135000280												
	Rozměr [mm]	d x Ø D x SWa x SWb [mm]	Balení	Objednací číslo																																	
	14	51 x 14 x 30 x 27	1 kus	1135001471																																	
	16	45 x 16 x 30 x 27	1 kus	1115007910																																	
	17	51 x 17 x 30 x 27	1 kus	1135000278																																	
20	53 x 20 x 30 x 27	1 kus	1135000279																																		
25	57 x 25 x 37 x 36	1 kus	1135000280																																		
	<p><b>Roth lisovací spojka PressCheck®</b>                      Obsahuje: dvojité opěrné těleso a dvě pevná nerezová pouzdra pro trvalé připojení všech systémových trubek Roth.</p>																																				
	<table border="1"> <thead> <tr> <th>Rozměr [mm]</th> <th>d x Ø D [mm]</th> <th>Material</th> <th>Balení</th> <th>Objednací číslo</th> </tr> </thead> <tbody> <tr> <td>14</td> <td>58 x 19</td> <td>mosaz</td> <td>10 kusů</td> <td>1135004728</td> </tr> <tr> <td>16 x 14</td> <td>66 x 22</td> <td>PPSU</td> <td>10 kusů</td> <td>1115006648</td> </tr> <tr> <td>16</td> <td>58 x 21</td> <td>mosaz</td> <td>10 kusů</td> <td>1135004729</td> </tr> <tr> <td>16/17</td> <td>58 x 21/22</td> <td>mosaz</td> <td>10 kusů</td> <td>1135007053</td> </tr> <tr> <td>17</td> <td>58 x 22</td> <td>mosaz</td> <td>10 kusů</td> <td>1135004730</td> </tr> <tr> <td>20</td> <td>58 x 25</td> <td>mosaz</td> <td>10 kusů</td> <td>1135004731</td> </tr> </tbody> </table>	Rozměr [mm]	d x Ø D [mm]	Material	Balení	Objednací číslo	14	58 x 19	mosaz	10 kusů	1135004728	16 x 14	66 x 22	PPSU	10 kusů	1115006648	16	58 x 21	mosaz	10 kusů	1135004729	16/17	58 x 21/22	mosaz	10 kusů	1135007053	17	58 x 22	mosaz	10 kusů	1135004730	20	58 x 25	mosaz	10 kusů	1135004731	
	Rozměr [mm]	d x Ø D [mm]	Material	Balení	Objednací číslo																																
	14	58 x 19	mosaz	10 kusů	1135004728																																
	16 x 14	66 x 22	PPSU	10 kusů	1115006648																																
	16	58 x 21	mosaz	10 kusů	1135004729																																
	16/17	58 x 21/22	mosaz	10 kusů	1135007053																																
17	58 x 22	mosaz	10 kusů	1135004730																																	
20	58 x 25	mosaz	10 kusů	1135004731																																	

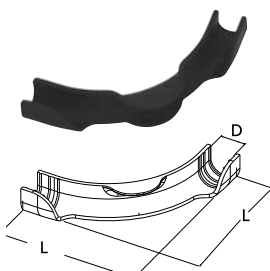
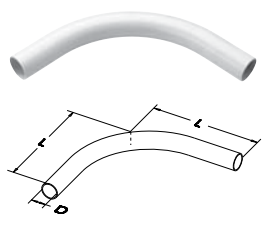
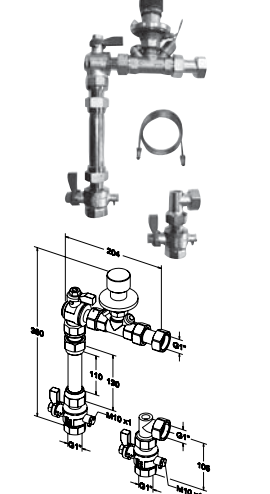
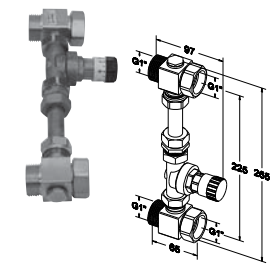
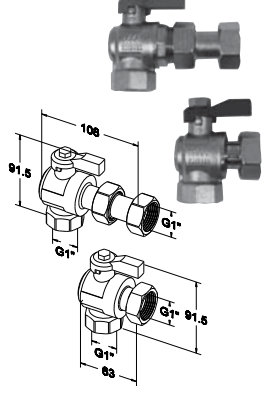

FHS

Roth přípojovací prvky a příslušenství

Produkt	Popis produktu	Objednací číslo												
	<p><b>Roth vodící koleno</b>                      Umožňuje 90 ° vychýlení systémových trubek Roth, oblastí použití: stropní průchody a napojení k rozdělovači.</p> <table border="1"> <thead> <tr> <th>pro rozměry [mm]</th> <th>d x Ø D [mm]</th> <th>Balení</th> </tr> </thead> <tbody> <tr> <td>14 až 17</td> <td>110 x 23</td> <td>1 kus</td> </tr> <tr> <td>20</td> <td>155 x 29</td> <td>1 kus</td> </tr> <tr> <td>25</td> <td>190 x 37</td> <td>1 kus</td> </tr> </tbody> </table>	pro rozměry [mm]	d x Ø D [mm]	Balení	14 až 17	110 x 23	1 kus	20	155 x 29	1 kus	25	190 x 37	1 kus	<p>1135004596                      1135004597                      1135004604</p>
pro rozměry [mm]	d x Ø D [mm]	Balení												
14 až 17	110 x 23	1 kus												
20	155 x 29	1 kus												
25	190 x 37	1 kus												
	<p><b>Roth vodící koleno návlečné</b>                      Umožňuje 90 ° vychýlení systémových trubek Roth, oblastí použití: stropní průchody a napojení k rozdělovači.</p> <table border="1"> <thead> <tr> <th>pro rozměry [mm]</th> <th>Oblast použití</th> <th>d [mm]</th> <th>Balení</th> </tr> </thead> <tbody> <tr> <td>25/29</td> <td>Syst. trubka prům. 14,17,20</td> <td>225</td> <td>1 kus</td> </tr> <tr> <td>34/37</td> <td>Syst. trubka prům. 25 mm</td> <td>255</td> <td>1 kus</td> </tr> </tbody> </table>	pro rozměry [mm]	Oblast použití	d [mm]	Balení	25/29	Syst. trubka prům. 14,17,20	225	1 kus	34/37	Syst. trubka prům. 25 mm	255	1 kus	<p>1135000290                      1135000291</p>
pro rozměry [mm]	Oblast použití	d [mm]	Balení											
25/29	Syst. trubka prům. 14,17,20	225	1 kus											
34/37	Syst. trubka prům. 25 mm	255	1 kus											
	<p><b>Regulátor diferenčního tlaku Roth s měřičem tepla vertikální instalace</b>                      Připojovací jednotka rozdělovače topného okruhu s integrovaným regulátorem diferenčního tlaku Oventrop, třemi uzavíratelnými ventily a příslušenství pro připojení měřiče tepla. Regulátor diferenčního tlaku Oventrop Hycococon DTZ, DN20, umožňuje plynulou regulaci hodnot 50 až 300 mbar pro hydraulické nastavení a pro konzistentní tlakové poměry v rozdělovačích Roth. Regulátor je snadno ovladatelný a čitelný.                      Pro připojení měřiče tepla má přípojovací jednotka 130 mm 1" a 110 mm 3/4" adaptér a dva kulové kohouty s jímkou pro přímé vložení teplotního čidla.                      Při instalaci na topné rozdělovače Roth 1" by měla být pozice rozdělovače a sběrače nastavena tak, aby sběrač byl v horní části a rozdělovač ve spodní části.                      Napojení snímače tlaku: vnější závit M 10 x 1, max. 6 mm.</p> <table border="1"> <thead> <tr> <th>Regulátor diferenčního tlaku</th> <th>Rozsah nastavení</th> <th>Balení</th> </tr> </thead> <tbody> <tr> <td>Oventrop DTZ, DN20</td> <td>50 - 300 mbar</td> <td>1 kus</td> </tr> </tbody> </table> <p><math>q_{nom-10\%} : 1000 \text{ l/h at } \Delta p_{HKV} : 250 \text{ mbar}</math></p>	Regulátor diferenčního tlaku	Rozsah nastavení	Balení	Oventrop DTZ, DN20	50 - 300 mbar	1 kus	<p>1135007438</p>						
Regulátor diferenčního tlaku	Rozsah nastavení	Balení												
Oventrop DTZ, DN20	50 - 300 mbar	1 kus												
	<p><b>Roth set s přepouštěcím ventilem</b>                      Pro vyrovnání diferenčního tlaku mezi rozdělovačem a sběračem, aby se udržoval konstantní tlak / výkon čerpadla, i když jsou ventily rozdělovače uzavřeny. Jednotka připravená k instalaci s 1" převlečnou maticí pro ploché těsnění k rozdělovačům Roth 1" s průtokoměry nebo univerzálním rozvaděčem Roth. Vhodné pro instalaci do skříně pro rozdělovače.</p> <table border="1"> <thead> <tr> <th>Rozsah nastavení</th> <th>Balení</th> </tr> </thead> <tbody> <tr> <td>0,03 - 0,5 bar</td> <td>1 kus</td> </tr> </tbody> </table>	Rozsah nastavení	Balení	0,03 - 0,5 bar	1 kus	<p>1150009001</p>								
Rozsah nastavení	Balení													
0,03 - 0,5 bar	1 kus													
	<p><b>Roth přípojovací sada 1"</b>                      přípojovací sada pro svislé připojení rozdělovače Roth s vnějším závitem 1" na ploché těsnění. Obsahuje: kulový ventil s prodloužením pro přívod, kulový ventil pro zpátečku a těsnění. <b>Všechny součásti jsou konstruovány s 1" připojením.</b></p> <table border="1"> <thead> <tr> <th>Balení</th> </tr> </thead> <tbody> <tr> <td>1 kus</td> </tr> </tbody> </table>	Balení	1 kus	<p>1135007314</p>										
Balení														
1 kus														

FHS

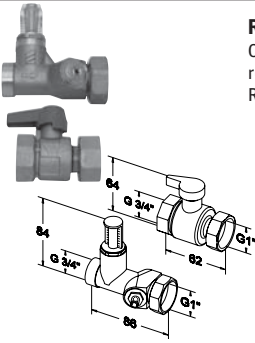
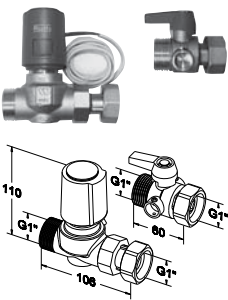
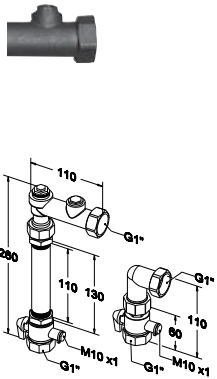
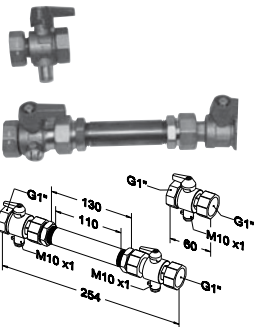
**FHS Roth přípojovací prvky a příslušenství**

Produkt	Popis produktu	Objednací číslo			
	<p><b>Roth zónový regulační ventil</b> Obsahuje regulační ventil s integrovaným průtokoměrem a kulový kohout pro uzavírání rozdělovačů s připojením 1". Rozsah zobrazení 4-36 l/min, Kvs hodnota 3,5 m<sup>3</sup>/h, připojení 3/4" vnitřní závit a 1" převlečná matice.</p>	1135004600			
	<p><b>Roth set zónového regulačního ventilu s pohonem</b> Sada obsahuje: 1 x kulový kohout s 1" vnějším závitem s převlečnou maticí 1" a speciální 1" regulační ventil pro nastavení průtoku a uzavření, včetně pohonu Roth, 230 V 1W NC. Sada může být namontována přímo na rozdělovač Roth 1". <b>Poznámka:</b> Pohon Roth se smí používat pouze se speciálním adaptérem ventilu, objednáací číslo 1135007498, typ VA80 (světle šedá). Adaptér je součástí dodávky.</p>	1135006691			
	<p><b>Roth sestava pro vertikální instalaci měřiče tepla</b> Zařízení pro vertikální instalaci měřiče tepla. Obsahuje uzavírací a přechodové šroubení, stejně jako 2 kulové kohouty, každý s jímkou pro vnoření teplotního čidla. 130 mm 1" a 110 mm 3/4" distanční trubka pro měřič tepla. Při instalaci vertikálního měřiče tepla v kombinaci s univerzálním rozdělovačem Roth nebo s rozdělovačem s průtokoměry by měly být polohy rozdělovače a sběrače nastavena tak, aby zpátečka byla v horní části a přívod byl ve spodní části. Kalorimetr je namontován ve zpátečce. Jednotka je dodávána připravená k instalaci. Všechna spojení s převlečnou maticí mají ploché těsnění.</p>	1135003232			
	<p><b>Roth set horizontálního měřiče tepla</b> Zařízení pro horizontální instalaci měřiče tepla. Obsahuje uzavírací a přechodové šroubení, stejně jako 2 kulové kohouty, každý s jímkou pro vnoření teplotního čidla. Určeno pro použití s univerzálním rozdělovačem Roth s uzavíratelnými průtokoměry. Kalorimetr je namontován ve zpátečce. Jednotka je dodávána připravená k instalaci. Všechna spojení s převlečnou maticí mají ploché těsnění.</p>	1135004611			
	<p><b>Roth distanční trubka pro horiz. měřič tepla + řídicí sada na konstantní teplotu</b> Pro použití horizontálního měřiče tepla ve spojení se sadou pro řízení na konstantní teplotu. Sada měřiče tepla je umístěna mezi rozdělovačem a regulační sadou na konstantní teplotu. Adaptér je potřeba pro vyrovnání délky na straně přívodu. Závity jsou určeny pro ploché těsnění.</p> <table border="0"> <tr> <td data-bbox="373 1984 496 2033">Spojení 1" vnější závit</td> <td data-bbox="544 1984 715 2033">Instalační délka [mm] 143</td> <td data-bbox="874 1984 927 2033">Balení 1 kus</td> </tr> </table>	Spojení 1" vnější závit	Instalační délka [mm] 143	Balení 1 kus	1135006578
Spojení 1" vnější závit	Instalační délka [mm] 143	Balení 1 kus			

FHS

FHS

Roth skříně pro rozdělovače

Produkt	Popis produktu	Objednací číslo
---------	----------------	-----------------

FHS

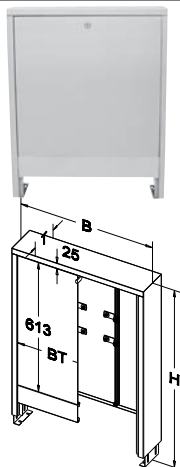

**Roth AP skříně pro rozdělovač bílá (nadomítková montáž)**

Vyrobeno z ocelového pozinkovaného plechu, viditelné části s bílým nátěrem (RAL 9016), zadní stěny se svislými, volně nastavitelnými kolejniciemi pro flexibilní montáž, uzamykatelná dvířka, včetně ochranných plechů, výškově nastavitelné montážní nohy, příslušenství.

velikost	šířka W mm	instalační výška H mm	hloubka T mm	šířka dvířek B <sub>r</sub> mm
<b>O</b>	590	790-880	140	536
<b>I</b>	790	790-880	140	736
<b>II</b>	990	790-880	140	936
<b>III</b>	1190	790-880	140	1136

1135007563
1135007564
1135007565
1135007566

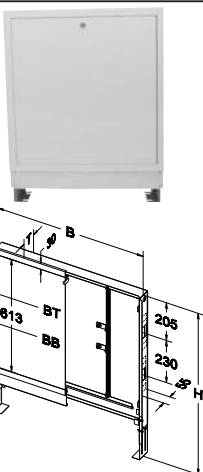

**Roth UP skříně pro rozdělovač bílá (podomítková montáž)**

Vyrobeno z ocelového pozinkovaného plechu, viditelné části s bílým nátěrem (RAL 9016), velmi kompaktní provedení pro zapuštěnou montáž, např. instalace do výklenků nebo suchých stěn. Zadní stěna s vertikálně nastavitelnými montážními lištami pro flexibilní přizpůsobení rozdělovače, boční stěny s velkými otvory pro přívod a zpátečku, hloubkově nastavitelný a odnímatelný rám s uzamykatelnými dvířky, výškově nastavitelná montážní patka a výškově nastavitelná nohy

velikost	šířka W mm	instalační výška H mm	hloubka T mm	šířka dvířek B <sub>r</sub> mm	šířka rámaček B <sub>s</sub> mm
<b>O</b>	550	790-880	75-150	536	600
<b>I</b>	750	790-880	75-150	736	800
<b>II</b>	950	790-880	75-150	936	1000
<b>III</b>	1150	790-880	75-150	1136	1200

1135007567
1135007568
1135007569
1135007570

Poznámka: skříně pro rozdělovače musí být zasazeny do hloubky nejméně 120 mm, pokud má být instalována regulační jednotka na konstantní teplotu Roth nebo sada pro měřič tepla.

<b>Šířka skříně</b>	<b>Počet smyček pro rozdělovač 1" (velikost)</b>								
<b>Nadomítkové</b>									
O 590 mm	6	5	5	2	-	-			
I 790 mm	10	9	9	6	5	2			
II 990 mm	14	13	13	10	9	6			
III 1190 mm	14	14	14	14	13	10			
<b>Podomítkové</b>									
O 550 mm	5	4	4	2	-	-			
I 750 mm	9	8	8	5	5	-			
II 950 mm	13	12	12	9	9	5			
III 1150 mm	14	14	14	13	13	9			

FHS

Roth skříně pro rozdělovače

FHS

Šířka skříně		Počet smyček pro rozdělovač 1 1/4 "(velikost)						
<b>Nadomítkové</b>								
0	590 mm	8	6	5	5	3	2	-
I	790 mm	12	10	9	9	7	6	2
II	990 mm	12	12	12	12	11	10	6
III	1190 mm	12	12	12	12	12	12	10
<b>Podomítkové</b>								
0	550 mm	7	6	5	4	2	2	-
I	750 mm	11	11	9	8	6	6	2
II	950 mm	12	12	12	12	10	10	6
III	1150 mm	12	12	12	12	12	12	10

FHS

Roth skříňe pro rozdělovače

Produkt

Popis produktu

Objednací číslo



**Roth HS skříň pro rozdělovač bílá**

skříň vyrobené z ocelových plechů (viditelné části lakované RAL 9016, skryté části pozinkované) pro montáž nad omítku nebo pod omítku. Zadní stěna má horizontální montážní lišty pro rozdělovače, standardní montážní lištu. Dvířka lze zamknout. Montážní nohy jsou výškově nastavitelné. Podomítková verze je také hloubkově nastavitelná a její boční stěny mají otvory pro připojení přívodu a zpátečky.

**Nadomítková montáž**

velikost	šířka W mm	instalační výška H mm	hloubka T mm	šířka dvířek B <sub>1</sub> mm
<b>O</b>	560	760-860	140	508
<b>I</b>	700	760-860	140	648
<b>II</b>	900	760-860	140	848
<b>III</b>	1100	760-860	140	1048
<b>IV</b>	1300	760-860	140	1248

1135007571  
1135007572  
1135007573  
1135007574  
1135007575

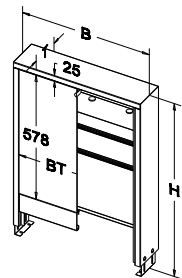

**Podomítková montáž**

velikost	šířka W mm	instalační výška H mm	hloubka T mm	šířka dvířek B <sub>1</sub> mm	šířka rámeček B <sub>2</sub> mm
<b>O</b>	560	760-860	100-170	546	610
<b>I</b>	700	760-860	100-170	686	750
<b>II</b>	900	760-860	100-170	886	950
<b>III</b>	1100	760-860	100-170	1086	1150
<b>IV</b>	1300	760-860	100-170	1286	1350

1135007576  
1135007577  
1135007578  
1135007579  
1135007580

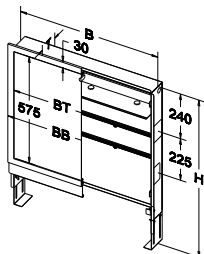

Poznámka: skříňe pro rozdělovače musí být zasazeny do hloubky nejméně 120 mm, pokud má být instalována regulační jednotka na konstantní teplotu Roth nebo sada pro měřič tepla.

Šířka skříňe	Počet smyček pro rozdělovač 1" (velikost)					
<b>Nadomítkové</b>						
<b>Podomítkové</b>						
O 560 mm	5	4	4	2	-	-
I 700 mm	8	7	6	4	4	-
II 900 mm	12	11	10	8	8	4
III 1.100 mm	14	14	14	12	12	8
IV 1.300 mm	14	14	14	14	14	12



FHS

Roth skříně pro rozdělovače

FHS

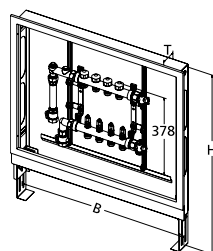

**Předmontovaná stanice s rozdělovačem 1" a příslušenstvím**

U větších stavebních projektů předinstalované stanice zjednodušují instalaci a tím šetří čas na místě.

Rozdělovače jsou sestaveny podle přání zákazníka a jsou dodávány s odpovídajícím označením na paletě..

Vezměte prosím na vědomí, že v závislosti na složitosti bude doba dodání cca. 3 až 4 týdny.

Váš obchodní zástupce vám rád pomůže s jakýmkoli otázkami týkajícími se složení stanic nebo ohledně cen a dodacích lhůt.

**Příklady výběru:**

<b>Šířka skříně</b>		<b>Počet smyček pro rozdělovač 1" (velikost)</b>						
<b>Nadomítkové</b>								
O	590 mm	6	5	5	5	5	5	2
I	790 mm	10	9	9	9	9	9	6
II	990 mm	14	13	13	13	13	13	10
III	1190 mm	14	14	14	14	14	14	14
<b>Podomítkové</b>								
O	550 mm	5	4	4	4	4	4	2
I	750 mm	9	8	8	8	8	8	5
II	950 mm	13	12	12	12	12	12	9
III	1150 mm	14	14	14	14	14	14	13

\* Zboží není skladem / dodací termín na vyžádání (ceny a dodací termíny jsou specifické dle stavebního účelu. Další možnosti na vyžádání.

FHS

Roth skříň pro rozdělovače



**Roth skříň pro průmyslové rozdělovače Roth 1 1/2"**

skříň pro rozdělovače vyrobená z galvanizované oceli Sendzimir - pro průmyslový rozvaděč Roth 1 1/2". Skříň je určena pro povrchovou montáž a nemá zadní stěnu. Skříň má odnímatelná, uzamykatelná dvířka. Může být připojena na stěnu pomocí výřezů na zadní straně. Na bocích jsou 2 průchozí otvory, aby se zajistil přístup pro připojovací potrubí. Tyto otvory musí být vylomeny zákazníkem. Poznámka: Pokud má být skříň natřena, musí být nejdříve nanesen základový nátěr.

Roth skříň pro průmyslový rozdělovač 1 1/2"						Možnost rozdělovače	
						1	2
						<p>připojení potrubí: 1" (systémová trubka 25 mm) šroubení délka segmentu: 100 mm</p>	<p>připojení potrubí: 3/4" (systém. trubka 20 mm) eurokonus délka segmentu: 70 mm</p>
Typ	Schéma	Objednací číslo.	šířka [mm]	výška [mm]	hloubka [mm]	Maximální počet nainstalovaných topných okruhů (Celková délka rozdělovače se základní sadou a kulovým kohoutem a montážní prostor)	
O		1135006574	800	690	180	4 topných okruhů (675 mm)	5 topných okruhů (625 mm)
I		1135006575	1600			12 topných okruhů (1475 mm)	17 topných okruhů (1465 mm)
II		1135006576	2400			20 topných okruhů (2275 mm)	20 topných okruhů (2235 mm)

Poznámka: Aby bylo možno pracovat s uzavíratelnými kulovými ventily (a se zavřenými dvířky), musí být kohouty otočeny směrem dolů o 45°. Skříň je namontovaná na povrch bez zadní stěny. Skříň nejsou výškově nastavitelné ani hloubkově nastavitelné. Pro montážní účely jsou na vnitřní straně obvodového rámu vytvořeny výřezy.

**Roth dodatečná izolace  
EPS DEO, WLG 040/035**

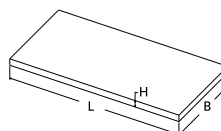

Objednací číslo	1135001575	1135002102	1135004204	1135004241	1135004613
Označení	EPS DEO 20	EPS DEO 30	EPS DEO 30	EPS DEO 40	EPS DEO 50
Pevnost v tlaku [kPa]	100				
Rozměry [mm] d x š x v	1000 x 500 x 20	1000 x 500 x 30	1000 x 500 x 30	1000 x 500 x 40	1000 x 500 x 50
Tepelný odpor [m <sup>2</sup> K/W]	0,50	0,75	0,85	1,14	1,43
Skupina tepelné vodivosti (WLG)	WLG 040		WLG 035		
Maximální zatížení [kN/m <sup>2</sup> ] (2% stlačení)	30				
Balení [m <sup>2</sup> v kartonu]	12	8	8	6	4,5
Výroba	DIN EN 13163				
Třída stavebního ma- teriálu	B1 DIN EN 13501-1 Rtf-E				

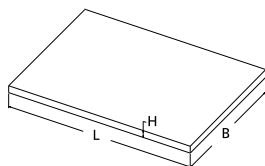
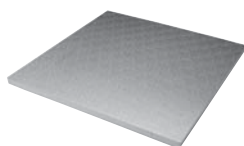

**Roth dodatečná izolace PU**



Objednací číslo	1135007561	1135007562
Označení	PU 32	PU 53
Rozměry [mm] d x š x v	1250 x 625 x 32 0,781m <sup>2</sup> /kus	1250 x 625 x 53 0,781 m <sup>2</sup> /kus
Tepelný odpor [m <sup>2</sup> K/W]	1,33	2,21
Skupina tepelné vodivosti (WLG)	WLG 024	
Maximální zatížení [kN/m <sup>2</sup> ]	≤ 20	
Balení [m <sup>2</sup> /box]	10,16/13 kusů	6,25/8 kusů
Výroba	DIN EN 13165	
Třída stav. materiálu	B2 DIN EN 13501-1 Rtf-E	
Poznámka	difúzně uzavřené s hliníkovou kompozitní fólií na obou stranách	

FHS

Roth dodatečné izolace

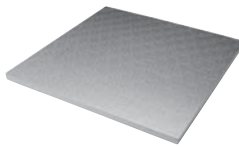
Produkt	Popis produktu	Objednací číslo																				
	<b>Roth PS izolační deska (EPS DEO) WLK O40</b>																					
	<table border="0"> <tr> <td></td> <td>Rozměr [mm]</td> <td>Balení</td> <td></td> <td></td> </tr> <tr> <td><b>Roth PS izolační deska</b></td> <td>20*</td> <td>24 kusů/balík</td> <td>(12 m<sup>2</sup>)</td> <td>1135001575</td> </tr> <tr> <td><b>Roth PS izolační deska</b></td> <td>30*</td> <td>16 kusů/balík</td> <td>(8 m<sup>2</sup>)</td> <td>1135002102</td> </tr> </table>		Rozměr [mm]	Balení			<b>Roth PS izolační deska</b>	20*	24 kusů/balík	(12 m <sup>2</sup> )	1135001575	<b>Roth PS izolační deska</b>	30*	16 kusů/balík	(8 m <sup>2</sup> )	1135002102						
		Rozměr [mm]	Balení																			
	<b>Roth PS izolační deska</b>	20*	24 kusů/balík	(12 m <sup>2</sup> )	1135001575																	
<b>Roth PS izolační deska</b>	30*	16 kusů/balík	(8 m <sup>2</sup> )	1135002102																		
* Není skladem / dodací lhůta 14 dní																						
	<b>Roth PS izolační deska (EPS DEO) WLK O35</b>																					
	<table border="0"> <tr> <td></td> <td>Rozměr [mm]</td> <td>Balení</td> <td></td> <td></td> </tr> <tr> <td><b>Roth PS izolační deska</b></td> <td>30*</td> <td>16 kusů/balík</td> <td>(8 m<sup>2</sup>)</td> <td>1135004204</td> </tr> <tr> <td><b>Roth PS izolační deska</b></td> <td>40*</td> <td>12 kusů/balík</td> <td>(6 m<sup>2</sup>)</td> <td>1135004241</td> </tr> <tr> <td><b>Roth PS izolační deska</b></td> <td>50*</td> <td>9 kusů/balík</td> <td>(4,5 m<sup>2</sup>)</td> <td>1135004613</td> </tr> </table>		Rozměr [mm]	Balení			<b>Roth PS izolační deska</b>	30*	16 kusů/balík	(8 m <sup>2</sup> )	1135004204	<b>Roth PS izolační deska</b>	40*	12 kusů/balík	(6 m <sup>2</sup> )	1135004241	<b>Roth PS izolační deska</b>	50*	9 kusů/balík	(4,5 m <sup>2</sup> )	1135004613	
		Rozměr [mm]	Balení																			
	<b>Roth PS izolační deska</b>	30*	16 kusů/balík	(8 m <sup>2</sup> )	1135004204																	
<b>Roth PS izolační deska</b>	40*	12 kusů/balík	(6 m <sup>2</sup> )	1135004241																		
<b>Roth PS izolační deska</b>	50*	9 kusů/balík	(4,5 m <sup>2</sup> )	1135004613																		
* Není skladem / dodací lhůta 14 dní																						
	<b>Roth PU izolační deska WLK O24</b>																					
	<table border="0"> <tr> <td></td> <td>Rozměr [mm]</td> <td>Balení</td> <td></td> <td></td> </tr> <tr> <td><b>Roth PU izolační deska</b></td> <td>32*</td> <td>13 kusů/balík</td> <td>(10,16 m<sup>2</sup>)</td> <td>1135007561</td> </tr> <tr> <td><b>Roth PU izolační deska</b></td> <td>53</td> <td>8 kusů/balík</td> <td>(6,25 m<sup>2</sup>)</td> <td>1135007562</td> </tr> </table>		Rozměr [mm]	Balení			<b>Roth PU izolační deska</b>	32*	13 kusů/balík	(10,16 m <sup>2</sup> )	1135007561	<b>Roth PU izolační deska</b>	53	8 kusů/balík	(6,25 m <sup>2</sup> )	1135007562						
		Rozměr [mm]	Balení																			
<b>Roth PU izolační deska</b>	32*	13 kusů/balík	(10,16 m <sup>2</sup> )	1135007561																		
<b>Roth PU izolační deska</b>	53	8 kusů/balík	(6,25 m <sup>2</sup> )	1135007562																		
* Není skladem / dodací lhůta 14 dní																						



FHS

## FHS Roth stavebně oddělující prvky

Produkt	Popis produktu	Objednací číslo
	<p><b>Roth okrajový izolační pás 130 x 8 mm</b> Pro nízké konstrukční výšky, skládá se z 8 mm silné speciální pěnové umělé hmoty výšky 130 mm, s nalepenou PE folií délky 180 mm.</p>	<p>Balení 25 m 1135000261</p>
	<p><b>Roth okrajový izolační pás 160 x 8 mm</b> Skládá se z 8 mm silné speciální pěnové umělé hmoty, výška 160 mm s nalepenou PE folií délky 280 mm, zadní strana samolepicí. Pro cementové podlahy.</p>	<p>Balení 25 m 1135003791</p>
	<p><b>Roth okrajový izolační pás 160 x 10 mm</b> Skládá se z 10 mm silné speciální pěnové umělé hmoty, výška 160 mm s nalepenou PE folií délky 280 mm, zadní strana samolepicí. Pro cementové podlahy a samonivelační potěry.</p>	<p>Balení 25 m 1135002831</p>
	<p><b>Roth PE pěnový profil</b> Kulatý pěnový PE profil Ø 15 mm pro utěsnění spojovací oblasti mezi okrajovými izolačními pásy a nopovou deskou.</p>	<p>Rozměry 15 mm x 25 m Balení 10 rolí 1135002043</p>
	<p><b>Roth dilatační profil</b> K bezpečnému oddělení ploch a vytvoření trvale elastických spár. Skládá se z uzavřeného PE jádra s pokrytím PET stabilní vrstvou. Šířka 10 mm, výška 100 mm, délka <b>1800 mm</b>, samolepicí pásy. Roth PE ochranné trubky nejsou zahrnuty v ceně a musí být objednány samostatně.</p>	<p>Balení 10 kusů v kartonu 1135002109</p>
	<p><b>Roth PE chránička potrubí</b> PE vrapovaná trubka pro ochranu trubek systému Roth procházejících dilatačními spárami.</p>	<p>Rozměr [mm]      Oblast použití      Balení</p> <p>19/25      (syst. trubka 14, 16 a 17 mm)      25 m      1135000295</p> <p>23/28      (syst. trubka 20 mm)      25 m      1135000296</p> <p>28/34      (syst. trubka 25 mm)      25 m      1135000292</p>
	<p><b>Roth lepicí páska</b> 50 mm šířka, 66 m délka.</p>	<p>Balení 1 kus 1135000265</p>
	<p><b>Roth lepicí páska pro Flipfix®</b> Tkaná lepicí páska pro připojení Flipfix® systémových desek.</p>	<p>Balení 1 kus 1135007434</p>

FHS





Roth příměsi do cementu a příslušenství

Produkt	Popis produktu	Objednací číslo																																
	<p><b>Roth cementové přísady do potěru</b>                      Pro přípravu topných potěrů s dobrou elasticitou.                      Ke zvýšení hustoty a zlepšení mechanické pevnosti.                      Dávkování: pro cementové potěry CT-F4 s maximálním zatížením 2 kN/m<sup>2</sup>,                      0,2 - 0,3 % Roth cementové přísady na celkovou hmotnost cementové směsi</p> <table border="1"> <thead> <tr> <th>Trubka. (d<sub>pipe</sub>)</th> <th>Min. tloušťka potěru (d<sub>pipe</sub> + 45 mm)</th> <th>Požadované množství<sup>(1)</sup></th> </tr> </thead> <tbody> <tr> <td>14 mm</td> <td>59 mm</td> <td>0,030 - 0,044 l/m<sup>2</sup></td> </tr> <tr> <td>16 mm</td> <td>61 mm</td> <td>0,031 - 0,046 l/m<sup>2</sup></td> </tr> <tr> <td>17 mm</td> <td>62 mm</td> <td>0,031 - 0,047 l/m<sup>2</sup></td> </tr> <tr> <td>20 mm</td> <td>65 mm</td> <td>0,033 - 0,049 l/m<sup>2</sup></td> </tr> </tbody> </table> <p><sup>(1)</sup> Základ pro výpočet:                      Obsah cementu 250 kg na m<sup>3</sup> potěru                      pro kvalitu potěru <b>CT-F4</b></p> <p style="text-align: right;">Balení 20 l/kanystr</p>	Trubka. (d <sub>pipe</sub> )	Min. tloušťka potěru (d <sub>pipe</sub> + 45 mm)	Požadované množství <sup>(1)</sup>	14 mm	59 mm	0,030 - 0,044 l/m <sup>2</sup>	16 mm	61 mm	0,031 - 0,046 l/m <sup>2</sup>	17 mm	62 mm	0,031 - 0,047 l/m <sup>2</sup>	20 mm	65 mm	0,033 - 0,049 l/m <sup>2</sup>	<p>1135001576</p>																	
Trubka. (d <sub>pipe</sub> )	Min. tloušťka potěru (d <sub>pipe</sub> + 45 mm)	Požadované množství <sup>(1)</sup>																																
14 mm	59 mm	0,030 - 0,044 l/m <sup>2</sup>																																
16 mm	61 mm	0,031 - 0,046 l/m <sup>2</sup>																																
17 mm	62 mm	0,031 - 0,047 l/m <sup>2</sup>																																
20 mm	65 mm	0,033 - 0,049 l/m <sup>2</sup>																																
	<p><b>Roth cementové přísady do potěru plus</b>                      Vysoce účinná disperze syntetického materiálu pro výrobu plastově modifikovaných,                      tenkovrstvých topných potěrů                      Dávkování: 5,0 % cementové přísady na celkovou hmotnost cementové směsi.</p> <table border="1"> <thead> <tr> <th>Trubka. (d<sub>pipe</sub>)</th> <th>Min. tloušťka potěru (d<sub>pipe</sub> + 30 mm)</th> <th>Požadované množství kvalita potěru <b>CT-F6</b><sup>(1)</sup></th> </tr> </thead> <tbody> <tr> <td>14 mm</td> <td>44 mm</td> <td>0,69 l/m<sup>2</sup></td> </tr> <tr> <td>16 mm</td> <td>46 mm</td> <td>0,72 l/m<sup>2</sup></td> </tr> <tr> <td>17 mm</td> <td>47 mm</td> <td>0,74 l/m<sup>2</sup></td> </tr> <tr> <td>20 mm</td> <td>50 mm</td> <td>0,78 l/m<sup>2</sup></td> </tr> </tbody> </table> <p><sup>(1)</sup> Základ pro výpočet:                      Obsah cementu 312,5 kg na m<sup>3</sup> potěru                      pro kvalitu potěru <b>CT-F6</b></p> <p style="text-align: right;">Balení 25 l/kanystr</p>	Trubka. (d <sub>pipe</sub> )	Min. tloušťka potěru (d <sub>pipe</sub> + 30 mm)	Požadované množství kvalita potěru <b>CT-F6</b> <sup>(1)</sup>	14 mm	44 mm	0,69 l/m <sup>2</sup>	16 mm	46 mm	0,72 l/m <sup>2</sup>	17 mm	47 mm	0,74 l/m <sup>2</sup>	20 mm	50 mm	0,78 l/m <sup>2</sup>	<p>1135000253</p>																	
Trubka. (d <sub>pipe</sub> )	Min. tloušťka potěru (d <sub>pipe</sub> + 30 mm)	Požadované množství kvalita potěru <b>CT-F6</b> <sup>(1)</sup>																																
14 mm	44 mm	0,69 l/m <sup>2</sup>																																
16 mm	46 mm	0,72 l/m <sup>2</sup>																																
17 mm	47 mm	0,74 l/m <sup>2</sup>																																
20 mm	50 mm	0,78 l/m <sup>2</sup>																																
	<p><b>Roth nemrznoucí směs</b>                      Pro zamezení poškození velkoplošného teplovodního topení, obzvláště u venkovních ploch.</p> <p>Dávkování nemrznoucí směsi FKN 28</p> <table border="1"> <thead> <tr> <th>Obj. %</th> <th>hmotnost %</th> <th>Hustota g/cm<sup>3</sup> (20 °C)</th> <th>Protimrazová ochrana</th> </tr> </thead> <tbody> <tr> <td>20</td> <td>22,5</td> <td>1,028</td> <td>-10 °C</td> </tr> <tr> <td>25</td> <td>28,0</td> <td>1,038</td> <td>-14 °C</td> </tr> <tr> <td>30</td> <td>33,5</td> <td>1,044</td> <td>-18 °C</td> </tr> <tr> <td>35</td> <td>39,0</td> <td>1,049</td> <td>-22 °C</td> </tr> <tr> <td>40</td> <td>44,5</td> <td>1,055</td> <td>-27 °C</td> </tr> <tr> <td>45</td> <td>50,5</td> <td>1,061</td> <td>-33 °C</td> </tr> <tr> <td>50</td> <td>56,0</td> <td>1,067</td> <td>-40 °C</td> </tr> </tbody> </table> <p>Bez expanze při nižších teplotách.</p> <p style="text-align: right;">Balení 25 kg/kanystr</p>	Obj. %	hmotnost %	Hustota g/cm <sup>3</sup> (20 °C)	Protimrazová ochrana	20	22,5	1,028	-10 °C	25	28,0	1,038	-14 °C	30	33,5	1,044	-18 °C	35	39,0	1,049	-22 °C	40	44,5	1,055	-27 °C	45	50,5	1,061	-33 °C	50	56,0	1,067	-40 °C	<p>1135000339</p>
Obj. %	hmotnost %	Hustota g/cm <sup>3</sup> (20 °C)	Protimrazová ochrana																															
20	22,5	1,028	-10 °C																															
25	28,0	1,038	-14 °C																															
30	33,5	1,044	-18 °C																															
35	39,0	1,049	-22 °C																															
40	44,5	1,055	-27 °C																															
45	50,5	1,061	-33 °C																															
50	56,0	1,067	-40 °C																															

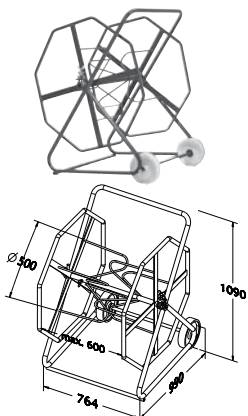

FHS

Roth nástroje pro instalaci

Produkt	Popis produktu	Objednací číslo
	<p><b>Roth originalní Tacker® 14</b>                      Roth Original Tacker® 14 je instalační nástroj speciálně upravené pro Roth originalní Tacker® systém pro partnery společnosti Roth. Výškově nastavitelný, včetně závaží; pro zpracování Roth originalních Tacker® spon 14.</p> <p style="text-align: right;">Balení 1 kus</p>	<p>1115005401</p>
	<p><b>Roth originalní Tacker® Speedstar</b>                      Optimalizovaný Roth originalní Tacker Speedstar je vhodný pro instalaci systémových trubek Roth 16 mm až 20 mm pomocí standardních spon Roth Tacker, E spon a spon typu A. Integrovaná tlačná pružina podporuje a usnadňuje funkci Tackeru. Díky ergonomické rukojeti lze výšku nastavit na 90 cm až 120 cm. Do zásobníku lze snadno vložit až 135 spon a váha závaží umožňuje bezproblémovou práci.</p> <p>V<sub>min</sub> [mm]                      V<sub>max</sub> [mm]                      Balení                      900                                      1020                                      1 kus</p>	<p>1115010582</p>
	<p><b>Roth čtyřramenný odvíječ trubek</b>                      Ideální pomůcka pro efektivní instalaci systémových trubek Roth (až 600 m)</p> <p>Hmotnost                                      Balení                      29 kg    1 kus</p> <p>Šířka role (max): 600 mm                      Vnitřní Ø role (min): 500 mm</p>	<p>1135000191</p>
	<p><b>Roth skládací odvíječ</b>                      Kompaktní provedení odvíječe (4ramenné) pro ideální odvinování systémové trubky s délkou až 600 metrů. Délka odvíječe ve složeném stavu pouze 900 mm a hmotnost 12,5 kg. Maximální zatížitelnost cca 90 kg, maximální průměr jádra cca 630 mm, maximální výška kluba 600 mm, plně nastavitelný.</p> <p style="text-align: right;">Balení 1 kus</p>	<p>1135003461</p>
	<p><b>Roth elektrický tavný nůž TBS</b>                      Elektrický tavný řezací nůž bez kulaté špičky k výrobě dodatečných kanálů v systémových deskách Roth ClimaComfort® TBS.</p> <p>Roth TBS tavný nůž                                      Balení                      Kulatá špička pro                                      1 kus                      Roth TBS tavný nůž                                      1 kus</p>	<p>1135001100                      1135001101</p>

FHS









## FHS Roth nástroje pro instalaci

Produkt	Popis produktu	Objednací číslo															
	<p><b>Roth elektrický lisovací nástroj ECO 203</b> Elektrický lisovací nástroj se silou pístu 32 kN, který lze použít společně s lisovacími čelistmi Roth a příslušnými komponenty Roth pro vytvoření stálých lisovaných spojů mezi systémovými trubkami Roth. Elektronický lis je dodáván ve stabilním kufříku (vyráběném společností Novopress).</p> <p>Balení 1 elektrický lisovací nástroj 1 kufr</p>	1135007683															
	<p><b>Roth akumulátorový lisovací nástroj ACO 203</b> Elektrický lisovací nástroj s účinným elektrickým pohonem, 18 V lithium-iontová akumulátorová baterie. Lis může být použit společně s lisovacími čelistmi Roth a příslušnými komponenty Roth pro vytvoření trvalých spojení mezi systémovými trubkami Roth. Dobíjecí lis Roth je dodáván ve stabilním kufříku s rychlonabíjecí baterií (vyrábí Novopress).</p> <p>Balení 1 akumulátorový lisovací nástroj včetně baterie 1 rychlonabíječka 1 kufr</p>	1135007682															
	<p><b>Roth nabíječka pro lisovací nástroj ACO 202/203</b> Nabíječka pro typ 1,5 h Ah &amp; 3,0 h Ah nabíjecí baterie pro ACO 202/203</p> <p>Balení 1 kus</p>	1135007171															
	<p><b>Roth náhradní dobíjecí baterie pro lisovací nástroj ACO 202/203</b> 18 Volt lithium-iontová dobíjecí baterie pro nabíjecí lisovací nástroj Roth.</p> <p>Balení 1 kus</p>	1135005465															
	<p><b>Roth lisovací čelisti pro ACO 202/203 a ECO 202/203</b> Použití / aplikace s elektrickým lisovacím nástrojem Roth ECO 202/203, akumulátorovým lisovacím nástrojem Roth ACO 202/203 nebo podobnými kompatibilními nástroji (viz informační list pro technologii Roth press-fit) v kombinaci s komponenty systému Roth.</p> <table border="0"> <tr> <td>Rozeř [mm]</td> <td>Balení</td> <td></td> </tr> <tr> <td>14</td> <td>1 kus</td> <td>1135000333</td> </tr> <tr> <td>16</td> <td>1 kus</td> <td>1135002952</td> </tr> <tr> <td>17</td> <td>1 kus</td> <td>1135000334</td> </tr> <tr> <td>20</td> <td>1 kus</td> <td>1135000335</td> </tr> </table>	Rozeř [mm]	Balení		14	1 kus	1135000333	16	1 kus	1135002952	17	1 kus	1135000334	20	1 kus	1135000335	
Rozeř [mm]	Balení																
14	1 kus	1135000333															
16	1 kus	1135002952															
17	1 kus	1135000334															
20	1 kus	1135000335															
	<p><b>Roth akumulátorový lisovací nástroj ACO 102</b> Elektrické lisovací zařízení s 12 V lithium-iontovou dobíjecí baterií, které lze použít společně s příslušnými lisovacími čelistmi Roth k vytvoření trvalých spojení mezi systémovými trubkami Roth a komponenty Roth. Hlava stroje pro připojení lisovacích čelistí, otočná o 180°, Síla pístu 19 kN.</p> <p>Balení 1 akumulátorový lisovací nástroj včetně 2 ks baterie 1 rychlonabíječka 1 kufr 1 sada lisovacích čelistí v každé z následujících velikostí 14, 17, 20, 25 a 32 mm</p>	1135006583															
	<p><b>Roth 1,5 Ah náhradní dobíjecí baterie pro lisovací nástroj ACO 102</b> Vysoce výkonná baterie 12 voltů Doba nabíjení je přibližně 30 minut, kapacita je až 40 zalisování.</p>	1135006585															
	<p><b>Roth 3,0 Ah náhradní dobíjecí baterie pro lisovací nástroj ACO 102</b> Vysoce výkonná baterie 12 voltů. Doba nabíjení je přibližně 30 minut, kapacita je až 180 zalisování.</p>	1135006586															





## FHS

## Roth nástroje pro instalaci

Produkt	Popis produktu	Objednací číslo
	<b>Roth nabíječka pro lisovací nástroj ACO 102</b> Nabíječka pro typ baterie 1,5 Ah a 3,0 Ah pro ACO 102.	1135006587
	<b>Roth ACO 102 lisovací čelisti</b> Použití / aplikace s elektrickým lisovacím nástrojem Roth ACO 102 v kombinaci s komponenty systému Roth. Rozměr [mm]	Balení 1 kus
	14	1135003904
	16	1135003905
	17	1135003906
	20	1135003907
	25	1135003908
	32	1135003909
	<b>Roth ochranný nůž na trubky</b> K bezpečnému zkrácení trubek, až po průměr 32 mm.	Balení 1 kus 1135000374
	<b>Roth kleště pro rozšíření profilu spoje</b> Pro vytvoření otvorů pro vedení trubek.	Balení 1 kus 1135002110
	<b>Roth nůžky na trubky</b> Ke zkrácení Roth systémových trubek.	Balení 1 kus 1135000286
	<b>Roth řezák na trubky</b> Ke zkrácení Roth systémových trubek Alu-Laserflex, Ø 14 a 16 mm stejně jako Roth systémových trubek Alu-Laserplus® Ø 14 až 63 mm.	Balení 1 kus 1135001669
	<b>Roth kalibrační nástroj</b> Univerzální nástroj pro kalibraci všech trubek systému Roth, přizpůsobený rozměrům trubek Roth.	Rozměr 14, 17, 20 mm Balení 1 kus 1135000240
	<b>Roth kalibrovací nástavec 16 mm</b> Nástavec pro kalibrování a srážení hran pro Roth systémovou trubku Alu-Laserplus® a Alu-Laserflex, k ručnímu nebo strojnímu použití v aku šroubovácích nebo vrtačkách nebo s Roth rukojetí pro ruční kalibrování.	Rozměr 16 mm Balení 1 kus 1135005173
	<b>Roth držadlo pro jednotlivou kalibraci</b> Držadlo s rychlouzávěrem pro manuální použití držadla pro jednotlivou kalibraci.	Balení 1 kus 1135005178

**FHS** **Roth nástroje pro instalaci**

Produkt	Popis produktu	Objednací číslo
	<p><b>Roth vnější ohýbací pružina</b> K ručnímu ohýbání Roth systémových trubek Alu-Laserflex, nebo Alu-Laserplus®.</p> <p>Rozměr 14 mm x 300 mm 16 mm x 350 mm</p>	<p>Balení 1 kus 1 kus</p> <p>1135000579 1135003032</p>
	<p><b>Roth nůž</b> S hliníkovou rukojetí a 90 mm čepelí.</p>	<p>Balení 1 kus</p> <p>1135000284</p>
	<p><b>Roth sada čepelí</b> Sada 5 čepelí pro nůž Roth.</p>	<p>Balení 1 set</p> <p>1135000440</p>

FHS



## Roth energetické a sanitární systémy

### Výroba

- > Solární systémy
- > Tepelná čerpadla
- > Solární systémy tepelných čerpadel

### Akumulace

- Akumulační systémy pro
- > pitnou a topnou vodu
  - > kapalná paliva
  - > dešťové a odpadní vody

### Využití

- > plošné vytápění a chlazení
- > trubkové instalační systémy
- > sprchové systémy

# Roth

**Roltechnik s.r.o.**

Třebařov 160

569 33 Třebařov

Tel.: +420 461 324 301

Fax.: +420 461 324 297

E-mail: [objednavky@roltechnik.cz](mailto:objednavky@roltechnik.cz)

[www.roth-werke.de](http://www.roth-werke.de)

Tento přehled produktů nahrazuje všechny předešlé se sortimentem Roth FHS. Pouze pro odborný prodej.

Tiskové chyby, změny vyobrazení a technických parametrů v tomto katalogu vyhrazeny.

